



Page 2-16

Installation Manual

IP Video Indoor Station
A1101 Series



Seite 17-32

Installationsanleitung

IP Video Innenstation
A1101 Serie



Page 33-48

Manuel d'installation

Moniteur intérieur IP
Série A1101



Páginas 49-64

Manual de instalación

Monitor Interior IP
Serie A1101

A1101

INSTALLATION MANUAL

Read these instructions carefully before starting to use any components. Keep the manual so you can refer to it at a later date if required. If you hand over the device to other persons for use, please hand over the operating manual as well.

You can always find the most up-to-date version of the installation manual on www.doorbird.com/ support

To make things easier we use the term "device" for the product "DoorBird IP Video Indoor Station A1101" and "mobile device" for a smartphone or tablet.

Liability

Every care has been taken in the preparation of this document. Please inform Bird Home Automation GmbH of any inaccuracies or omissions. Bird Home Automation GmbH cannot be held responsible for any technical or typographical errors and reserves the right to make changes to the product and manuals without prior notice. Bird Home Automation GmbH makes no warranty of any kind with regard to the content of this document, including, but not limited to, the implied warranties of merchantability and fitness for a particular purpose. Bird Home Automation GmbH shall neither be liable nor responsible for incidental or consequential damages in connection with the furnishing, performance or use of this material. This product is only to be used for its intended purpose.

Equipment Modifications

This equipment must be installed and used in strict accordance with the instructions given in the user documentation. This equipment contains no components that require service by the user. Unauthorized equipment changes or modifications will invalidate all applicable regulatory certifications and approvals.

Symbols used



Danger: Indicates a hazardous situation which, if not avoided, will result in death or serious injury.



Warning: Indicates a hazardous situation which, if not avoided, could result in death or serious injury.



Caution: Indicates a hazardous situation which, if not avoided, could result in minor or moderate injury.



Notice: Indicates a situation which, if not avoided, could result in damage to property.



Important: Indicates significant information which is essential for the product to function correctly.



Note: Indicates useful information which helps in getting the most out of the product.

Hazard information



WARNING

- Mounting, installation and servicing work on electrical devices may only be performed by a qualified electrician. Failure to observe this regulation could result in the risk of serious damage to health or fatal injury due to electric shocks.
- Devices with 110-240 V connection: The device may only be connected to an easily accessible power socket outlet. The mains adapter must be pulled out if a hazard occurs.
- For power supply, only use the original plug-in mains adapter delivered with the device, separately available DIN rail power supplies or a recommended PoE-Switch/PoE-Injector as specified in this manual.
- Because of electrostatic charging, direct contact with the circuit board can result in destruction of the device. Direct contact with the circuit board must therefore be avoided at any time.
- Observe the EN 60065 resp. EN 60950 resp. EN 62368 standard.
- Do not use the device if there are signs of damage to the housing, control elements or connecting sockets, for example, or if it demonstrates a malfunction. If you have any doubts, please have the device checked by an authorized expert.
- Do not open the device. This voids the warranty of the device. The device does not contain any parts that can be maintained by the user. In the event of an error, please have the device checked by an authorized expert.
- For safety, approval and licensing reasons (CE/FCC/IC etc.), unauthorized change and/or modification of the device is not permitted.
- The device is not a toy: do not allow babies and children to play with it.
- To avoid the danger of suffocation, keep any packing materials away from babies and children. Plastic films/bags, pieces of polystyrene, etc. are not a toy and can be dangerous in the hands of a child. Discard any packing materials immediately after removing the product. Do not reuse packing materials.
- Always lay cables in such a way that they do not become a risk to people and domestic animals.
- Voltage is applied to parts within the equipment. Do not touch any parts that are

**WARNING**

- not associated with the installation, wiring, or connection. Electric shock could result.
- On devices which are not marked as weather-proof: Keep the device away from water or any other liquid.
- Do not install or make any wire terminations while power supply is plugged in. It can cause electric shock or damage to the device.
- Before turning on power, make sure wires are not crossed or shorted. If not, fire or electric shock could result.
- High voltage may be present internally. Do not open the device. Electric shock could result.
- The device is not of explosion-proof. Do not install or use near gases or flammable materials. Fire or explosion could result.
- Do not install two power supplies in parallel to a single input. Fire or damage to the device could result. Be sure to connect a single power supply to the device.
- Do not connect any terminal on the device to an AC power line. Fire or electric shock could result.
- Keep AC cord from being marred or crushed. If the AC cord is fractured, fire or electric shock could result.
- Do not plug or unplug with wet hands. Electric shock could result.
- Do not put any metal or flammable material into the device. Fire, electric shock, or device trouble could result.
- Existing wiring may contain high voltage AC electricity. Damage to the device or electric shock could result. Wiring and installation must be done by a qualified electrician.
- When mounting the device on a wall or ceiling, install the device in a convenient location, but not where it could be jarred or bumped. Injury could result.
- On devices with ground terminals, connect to an earth ground. Otherwise fire or malfunction could result.
- On devices with plastic or real glass, do not put high pressure on the glass. If fractured, injury could result.
- On devices with LCD, if LCD is punctured, do not allow contact with the liquid crystal inside. Injury could result. If necessary, gargle your mouth and clean your eyes or skin with clear water for at least 15 minutes and consult your doctor.
- Do not put anything on the device or cover the device with cloth, silicone, glue, coating, separate covering etc. Fire or device issues could result.

- Do not install the device in any of the following locations. Fire, electric shock, or device trouble could result.
- Places under direct sunlight or places near heating equipment that varies in temperature.
- Places subject to dust, oil, chemicals, hydrogen sulfide (hot spring).
- Places subject to moisture and humidity extremes, such as bathrooms, cellars, greenhouses, etc.
- Places where the temperature is very low, such as inside a refrigerated area or in front of an air conditioner.
- Places subject to steam or smoke (e.g. near heating or cooking surfaces).
- Where noise generating devices such as dimmer switches or inverter electrical appliances are closeby.
- Locations subject to frequent vibration or impact.
- On devices with intercom, be sure to perform a call test with low audio volume on both intercom devices. A sudden call etc. may arrive causing for example damage to your ear.
- If the device does not operate properly, unplug the power supply.
- All devices which are not marked as weather-proof are designed for indoor use only. Do not use outdoor.
- On devices which are marked weather-proof: Do not spray with high-pressure water. Device issues could result.
- We do not assume any liability for damage to property or personal injury caused by improper use or the failure to observe the hazard information. In such cases, any claim under warranty ceases. For consequential damages, we assume no liability!

Safety instructions

- The device shall be used in compliance with local laws and regulations.
- Store the device in a dry and ventilated environment.
- Avoid exposing the device to shocks or heavy pressure.
- Do not install the device on unstable brackets, surfaces or walls. Make sure the material is strong enough to support the weight of the device.

NOTICE

- Use only applicable tools when installing the device. Using excessive force with tools could cause damage to the device.
- Do not use chemicals, caustic agents, or aerosol cleaners.
- Use a clean dry cloth for cleaning.
- Use only accessories that comply with technical specification of the device. These can be provided by Bird Home Automation GmbH.
- Use only spare parts provided by or recommended by Bird Home Automation GmbH.
- Do not attempt to repair the device by yourself. Contact Bird Home Automation GmbH for service matters.
- Keep the device more than 1 m (3.3') away from microwave, radio, TV, wireless router and any other wireless devices.
- On devices with intercom or built-in speaker or built-in microphone or signal transmission functions, keep the wires more than 30 cm (12") away from AC 100-240 V wiring. AC induced noise and/or device malfunction could result.
- Install the device in an area that will be accessible for future inspections, repairs and maintenance.
- If the device is used close to a cellular phone, the device may malfunction.
- The device can be damaged if dropped. Handle with care.
- The device turns inoperative during power failure.
- On devices with intercom or built-in speaker or built-in microphone, in areas where cellular or Radio / TV broadcasting station antennas are closeby, the device may be affected by radio frequency interference.
- On devices with LCD screen, it must be noted in advance that the LCD panel, though manufactured with very high precision techniques, inevitably will have a very small portion of its picture elements always lit or not lit at all. This is not considered a device malfunction.
- On devices with intercom, due to the environmental sound around the device, it may hinder smooth communication, but this is not a malfunction.
- On devices with Username/Password, the Username/Password to access the device is the customer's responsibility. Make sure to use a password that cannot be easily guessed by a third party. We recommend that you change the Password on a regular basis.

- We will, under no circumstances, be liable for damage that occurs due to failures in power supply, network equipment or terminal devices; failures due to Internet providers and cellular network providers; failures such as disconnected lines and other losses in communication, which makes it impossible to provide this service as well as in any way delay this service due to any other causes outside of our responsibility; or if an error or missing data occurs during transmission.



Information on disposal for users of waste electrical & electronic equipment (private household)

This symbol on the products and/or accompanying documents means that used electrical and electronic products should not be mixed with general household waste. For proper treatment, recovery and recycling, please take these products to designated collection points, where they will be accepted on a free of charge basis. Alternatively, in some countries you may be able to return your products to your local retailer upon the purchase of an equivalent new product. Disposing of this product correctly will help to save valuable resources and prevent any potential negative effects on human health and the environment which could otherwise arise from inappropriate waste handling. Please contact your local authority for further details of your nearest designated collection point. Penalties may be applicable for incorrect disposal of this waste, in accordance with national legislation.

Information on disposal in other countries outside the European Union

This symbol is only valid in the European Union. If you wish to discard this product, please contact your local authorities or dealer and ask for the correct method of disposal.

Transportation



When transporting the device, use the original packaging or equivalent to prevent damage to the device.

Warranty Information

For information about the device warranty, see www.doorbird.com/warranty

COMPONENTS

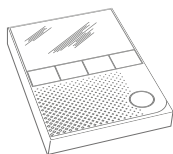

1x Device

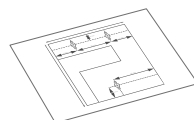

1x Installation manual

1x Quickstart guide
with Digital Passport

1x Drilling template

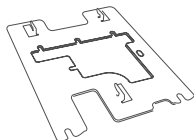

1x Mounting bracket

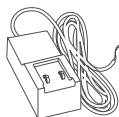
1x Power supply unit (mains adaptor)
with up to four country-specific
adaptors

1x RJ45 Adapter

3x Screw connection
terminal plugs

Small parts

DEVICE

Front

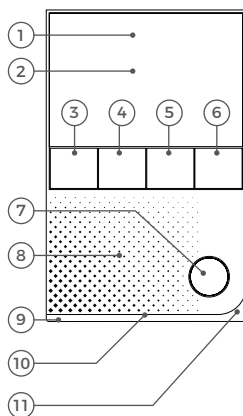

- 1) Gorilla® Glass
- 2) Touch Display
- 3) Button "Open door"
- 4) Button "Favourite"
- 5) Button "Mute"
- 6) Button "Menu"
- 7) Button "Enable listen and talk"
- 8) Speaker
Large-sized broadband speaker
- 9) LED Status Bar
To visualize ring events etc.
- 10) Diagnostic-LEDs
To visualize the current status of the device
- 11) Microphone

Back

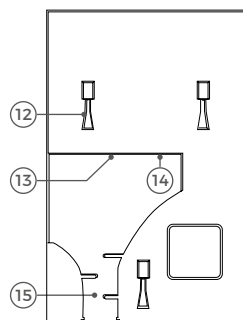

- 12) Mounting points
To mount the device on the mounting bracket
- 13) Screw connection terminal
- 14) Setup button (SET)
of the device, to e.g. configure the WiFi interface
of the device using the DoorBird App
- 15) Cable clamp

VIDEOS

Need help with the installation? Be sure to watch our installation videos which can be found on www.doorbird.com/support

Each individual step of the installation is clearly documented in the videos.

INSTALLATION

All the steps below should be carried out carefully by a competent adult, taking into consideration any applicable safety regulations. Please contact us directly or seek the advice of a competent specialist.



Please ensure that all wires used for the installation are undamaged along their entire length and approved for this type of use.

Network speed and network components

Please ensure that the upload speed of your Internet connection is at least 0.5 Mbps. The user experience is only as good as your network speed, network stability and quality of your network components, such as your Internet Router and WiFi access points or WiFi repeaters. Please also make sure that your network components are no older than two years, have been manufactured by a well-known manufacturer, and have the latest firmware installed.

Should these requirements not be fulfilled, it may occur, for example, that the performance of audio and video is poor or push notifications are delayed or do not arrive on your smartphone or tablet at all.

Requirements:

High-speed Internet (via landline): DSL, cable or optical fibre

Network: Ethernet, with DHCP

INSTALLATION EXAMPLES

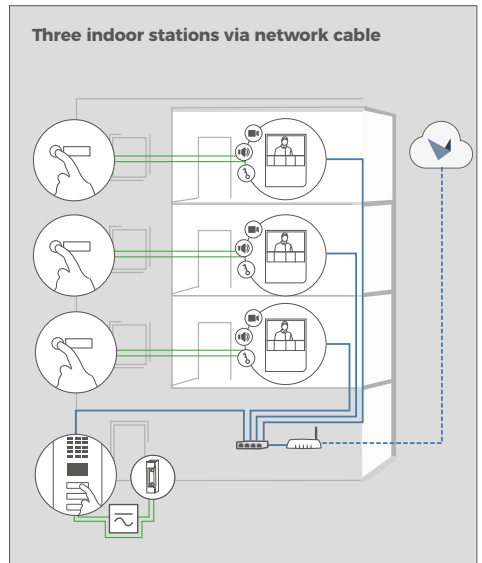
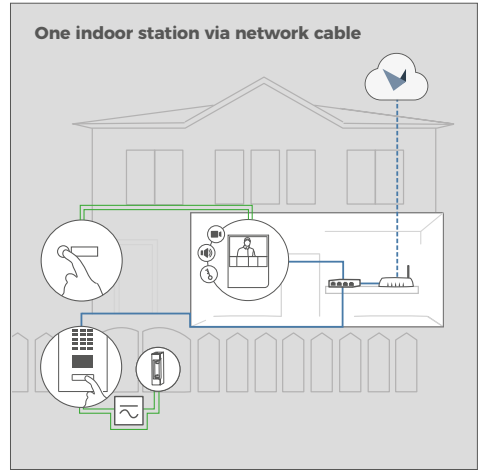

Storey-call button



Indoor Station



DoorBird IP Video Door Station



Electric door or gate opener. Can be secured via DoorBird I/O Door Controller if required (remote safety relay)

One indoor station via WiFi

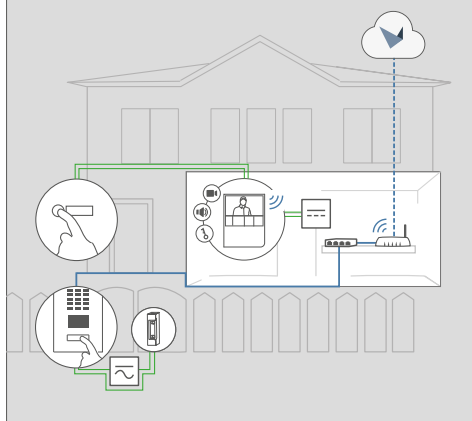

Three indoor stations via WiFi

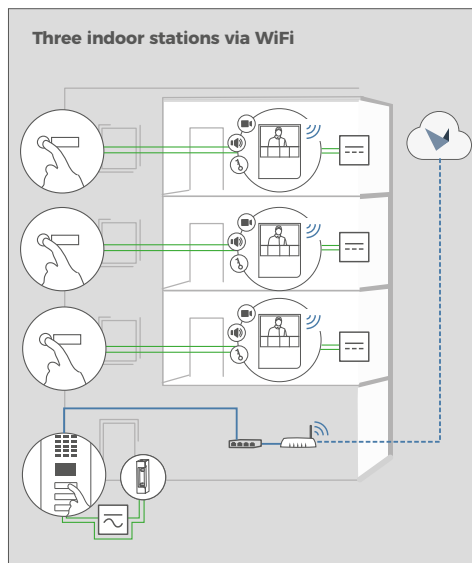

 Power over Ethernet (PoE) Switch

 Router with High-speed Internet, DHCP

 Separate power supply
15 V DC, 1 A

 Separate power supply
12 V DC, 1 A

 Network cable

 2-wire-cable

1

SWITCHING OFF POWER



Switch off the power to all wires leading to the assembly location, i.e. the door chime, electric door opener, power supply unit, PoE-Switch/ PoE-Injector etc.

2

DISMANTLING THE EXISTING INDOOR STATION

Should there already be an indoor station on the wall, please remove it.

3

DETERMINING THE ASSEMBLY LOCATION



The device is designed for indoor-use only.

Recommended installation height: 160 cm / 63 in

Recommended installation height for people with impairments / disabilities: 130 cm / 51 in

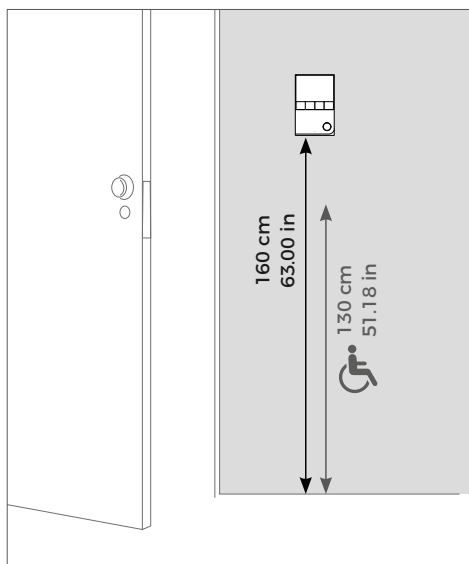

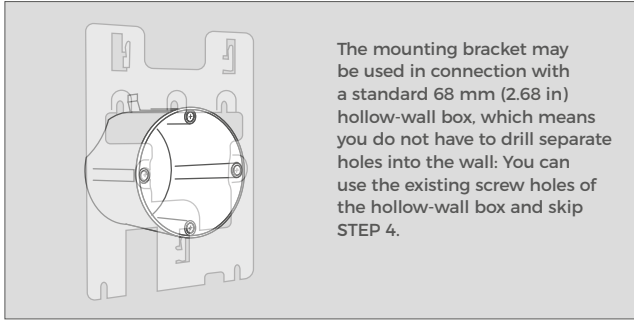

The mounting bracket may be used in connection with a standard 68 mm (2.68 in) hollow-wall box, which means you do not have to drill separate holes into the wall: You can use the existing screw holes of the hollow-wall box and skip STEP 4.



As an alternative to wall mounting, you can also mount the device on a table stand (DoorBird A8003 Table Stand for IP Video Indoor Station A1101).

If there is no hollow-wall box at the assembly location: Press the drilling template of the device against the wall or ceiling at the desired installation site and mark the boreholes with a pencil. Remove the drilling template again. Ensure that no cables are to be found in the wall or ceiling behind the boreholes.

4

DOWELS

If the wall of the house is not made of wood, you should drill dowel holes 5 mm in diameter in the wall according to the drilling template and then place the dowels provided into the boreholes.

If the wall of the house is made of wood, dowels are normally not required. There are special dowels for assembling the device on an insulating wall, e.g. Fischer insulating dowels.

Please check with your insulating material manufacturer regarding which dowels they recommend.



If you must drill holes in a wall, insert screws into a wall or lever up a wall, ensure that no cables or mains (gas, water, etc.) are to be found in the wall.

5

NETWORK CONNECTION OPTIONS

You can connect the device to the network by either using a network cable or a WiFi 2.4 GHz connection.



OPTION 1

Network cable (recommended, maintenance free)

Install a network cable (which is plugged into a network switch / router with Internet access) from the inside of your building to the assembly location. The network cable between the assembly location and the network switch / router can have a maximum length of 80 m/262 ft (IEEE 802.3). If you must span a distance of more than 80 meters/262 feet you can put a network switch inbetween. Make sure to use a high-quality Cat.5 network cable or better and with proper shielding (Screened Foiled Twisted Pair (S/FTP or SFTP)) whereby the shield is connected to the outer metal shield of the RJ45 plug (8P8C).



If you have only two wires available at the assembly location, you may use the "DoorBird 2-Wire Ethernet PoE Converter A1071", sold separately. It allows you to transfer network data (Ethernet) and power (PoE) with a simple two-wire cable over long distances. For example, existing buildings with a simple two-wire bell wire can be equipped with network technology without having to retrofit any network cables.

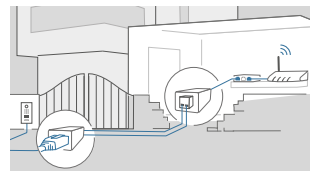



OPTION 2

WiFi 2.4 GHz

When using WiFi please make sure you have a good WiFi signal at the assembly location of the device. You can increase the WiFi signal by using so called "WiFi repeaters", which can boost your WiFi signal. You should install such a WiFi repeater close to the assembly location of the device, typically inside your home and close to the device.

6

PREPARE POWER SUPPLY

The device does not have a battery as power supply, therefore, choose one of the following options.



OPTION 1

Power supply using the power supply unit (mains adaptor)

To power the device using the provided mains adapter, 2 insulated wires are required. The power supply unit has a 300 cm (9.8 ft) long cable with two insulated wires. The network connection is then established via a network cable or alternatively via WiFi.



Do not plug the power supply unit into the wall socket yet.

Only use the power supply unit (see "OPTION 3") provided along with the device, or a DIN-rail power supply unit that you can obtain from us separately, since this has been specially stabilized electrically and is equipped with an integrated audio interference reduction device. Other power supply units may destroy the device or cause poor transmission quality. The warranty automatically expires if you use a different power supply unit.

The power supply unit is plugged into a wall socket inside your house (Step 10), usually where the two wires from your assembly location come out of the wall in the interior of the house.



OPTION 2

Power supply and network connection using PoE (Power over Ethernet)

To power the device via a PoE-Switch (e.g. D-Link DGS-1008P) or PoE-Injector (e.g. DoorBird Gigabit PoE Injector A1091), use a CAT.5 cable or higher in accordance with the PoE standard IEEE 802.3af Mode A.

A CAT.5 cable or higher must be used for this purpose, as network signals can only be transmitted over completely insulated, shielded and twisted cables. If you use PoE as a source of power, the four wires for PoE then simultaneously form the data line. The device will not start if your PoE-Switch/PoE-Injector does not support the PoE Standard IEEE 802.3af Mode A. Please check www.doorbird.com/poe for known incompatibilities.



For reasons of network stability, we principally recommend using a network cable, as WiFi is sensitive to interference (range, house walls acting as shields, reliability of performance, third party WiFi networks, wireless transmitters causing interference in the area, etc.).



The provided mains adaptor is only capable to power one device. It is not designed to power multiple devices simultaneously.

If you must power more than one device with one power supply, we recommend to use a PoE-Switch with PoE Standard IEEE 802.3af Mode A or an appropriate DIN rail power supply (see "OPTION 3").



The provided mains adaptor is not outdoor-ready, it is for indoor-use only.



If you must power more than one device with one power supply, we recommend to use a PoE-Switch with PoE Standard IEEE 802.3af Mode A or an appropriate DIN rail power supply (see "OPTION 3").



Do not combine the power supply from the power supply unit (mains adaptor) with the power supply via PoE.

You can find further information about PoE here: www.doorbird.com/poe



1. Disconnect the PoE-Switch or PoE-Injector from the power grid.
2. Place the network cable in the installation site of the device.



OPTION 3

Power supply using a DIN rail power supply unit

Alternatively to the mains adapter, we offer DIN rail power supplies in our online shop, which can be installed by a specialist. The network connection is then made via a network cable or alternatively via WiFi.

Planning information to power multiple devices with a single DIN rail power supply unit

You must plan the cabling for the DIN rail power supply of the devices carefully, if you want to install more than one device in your building with a single DIN rail power supply unit.

The device has a power consumption of 5 Watt and an input voltage range from 15 to 48 VDC.

Each cable / wire has a specific load limit and loop resistance and power loss for physical reasons. The planning of the cabling, maximum number of devices and power supply depends on this. The following information will help you to plan the power supply installation in the building.



Please calculate the maximum number of devices and the power supply carefully, matching to the wire diameter and cable length. Wrong calculation and installation can lead to overheating, damage, electrical short and fire.

If shielded cables are used, the shielding should be connected to each other.



Theoretically (not recommended by us!), an unshielded, but over the whole length (max. 80 m/262 ft) twisted bell wire with two pairs of wires (first twisted pair of wires: "T+", "T-", second twisted pair of wires "R+", "R-") can be used for the network and PoE transmission as an alternative to a Cat.5 network cable or better. This is comparable to a Cat.3 network cable. In this case, however, we cannot guarantee the data throughput or the stability of the network connection and power supply; this must be measured and checked on site by qualified personnel over several hours (network data is transmitted at high frequency, therefore a shielded Cat.5 network cable twisted in pairs or better must normally be used).



If you must power more than one device with one power supply, we recommend to use a PoE-Switch with PoE Standard IEEE 802.3af Mode A or an appropriate DIN rail power supply.



The wire diameter is the inner metal core only, not the inner metal core plus the jacket.



Often more than two wires are available on-site for the connection of an indoor station. The maximum current can be doubled to increase the maximum number of installable devices by using two wires for one core. In this case, the two wires must be twisted at both ends. The applied voltage must not exceed 48 VDC.

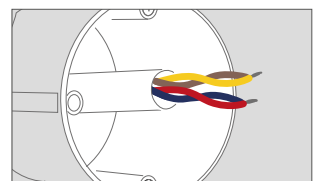

INFORMATION FOR PLANNERS OF NEW BUILDINGS

If you know how many devices must be installed and you know the length of the cables, you can check the following chart to see which wire diameter is required.

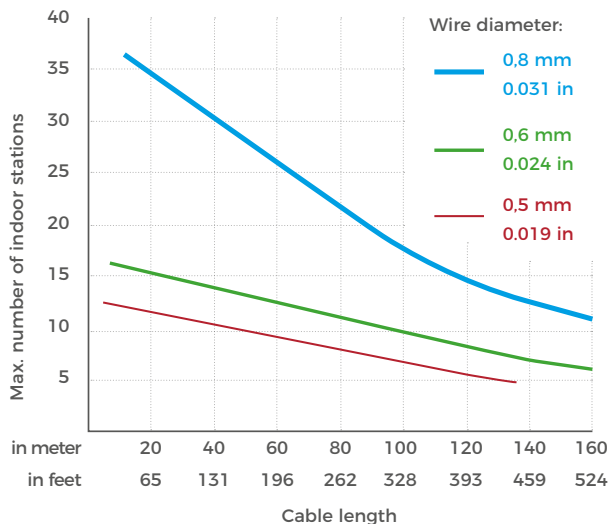

The following scenario is calculated and visualized in a chart under the worst-case scenario that all devices are connected to the rearmost end of cable in the building. In practice, the devices are distributed more or less evenly over the cable length / floors.

INFORMATION FOR PLANNERS OF EXISTING BUILDINGS

The length of the cables in existing buildings is often unknown and can only be roughly estimated. The diameter of the wires and the loop resistance (ohm) are known or at least easy measurable. This makes it possible to determine the maximum number of devices that can be connected to a single wire pair.

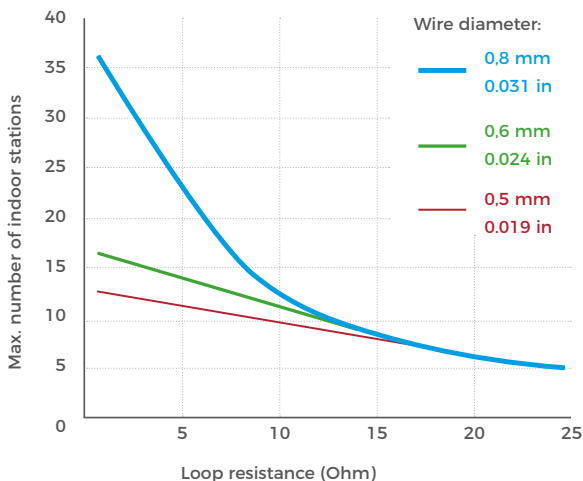

The following scenario is calculated and visualized in a chart under the worst-case scenario that all devices are connected to the rearmost end of cable in the building. In practice, the devices are distributed more or less evenly over the cable length / floors.



The loop resistance can easily be measured by switching off the power supply on the wires to be measured and applying a short-circuit to the lines to be measured on one side and measuring the resistance on the other side of the wires with a multimeter.

7

ASSEMBLE THE MOUNTING BRACKET

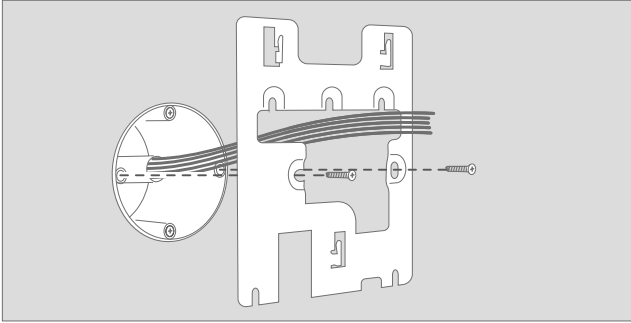

Lead all cables and wires you want to connect to the device through the mounting bracket. Screw the mounting bracket to the wall.

8

CONNECTING THE DEVICE

It is possible to connect the cables and wires to the device conveniently and safely via the labelled screw connection terminal. You can connect all necessary cables and wires to the device now.









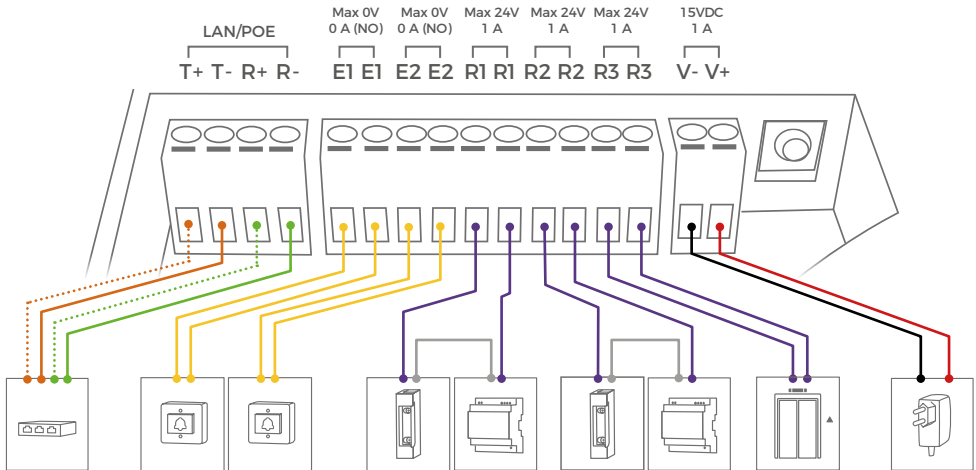



















Please remove any cables and wires from the connection ports of the device that you do not need.



For easier installation we strongly recommend to remove the plug from screw connection terminal while you connect the cables and wires.

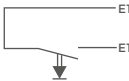
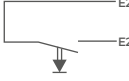

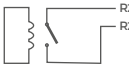
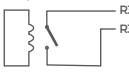
PORT	DESCRIPTION																								
LAN/POE	<p>The device does not have an integrated standardized RJ45 socket to ensure ...</p> <ul style="list-style-type: none"> • that the device rests as flat as possible on the wall. • that no wall needs to be levered up. • that a strong and inflexible Cat.6 or Cat.7 installation cable can be used. <p>Use only four wires (1, 2, 3 and 6) of a standard Network cable Cat.5 or better, coming from the Internet Router/PoE-Switch/PoE-Injector.</p> <p>Cat.5 / Cat.6 Network cable</p> <table border="1" data-bbox="249 355 1040 467"> <tr> <td>T+</td> <td>White and orange network cable wire (Number 1, Transmit Data +)</td> <td></td> </tr> <tr> <td>T-</td> <td>Orange network cable wire (Number 2, Transmit Data -)</td> <td></td> </tr> <tr> <td>R+</td> <td>White and green network cable wire (Number 3, Receive Data +)</td> <td></td> </tr> <tr> <td>R-</td> <td>Green network cable wire (Number 6, Receive Data -)</td> <td></td> </tr> </table> <p>Cat.7 Network cable (Installation cable)</p> <table border="1" data-bbox="249 515 1040 651"> <tr> <td>T+</td> <td>White network cable wire from pair "orange/white" (Number 1, Transmit Data +)</td> <td></td> </tr> <tr> <td>T-</td> <td>Orange network cable wire from pair "orange/white" (Number 2, Transmit Data -)</td> <td></td> </tr> <tr> <td>R+</td> <td>White network cable wire from pair "green/white" (Number 3, Receive Data +)</td> <td></td> </tr> <tr> <td>R-</td> <td>Green network cable wire from pair "green/white" (Number 6, Receive Data -)</td> <td></td> </tr> </table> <p>NOTICE Do not power the device simultaneously via the power supply from the power supply unit (mains adaptor) and the power supply via PoE.</p>	T+	White and orange network cable wire (Number 1, Transmit Data +)		T-	Orange network cable wire (Number 2, Transmit Data -)		R+	White and green network cable wire (Number 3, Receive Data +)		R-	Green network cable wire (Number 6, Receive Data -)		T+	White network cable wire from pair "orange/white" (Number 1, Transmit Data +)		T-	Orange network cable wire from pair "orange/white" (Number 2, Transmit Data -)		R+	White network cable wire from pair "green/white" (Number 3, Receive Data +)		R-	Green network cable wire from pair "green/white" (Number 6, Receive Data -)	
T+	White and orange network cable wire (Number 1, Transmit Data +)																								
T-	Orange network cable wire (Number 2, Transmit Data -)																								
R+	White and green network cable wire (Number 3, Receive Data +)																								
R-	Green network cable wire (Number 6, Receive Data -)																								
T+	White network cable wire from pair "orange/white" (Number 1, Transmit Data +)																								
T-	Orange network cable wire from pair "orange/white" (Number 2, Transmit Data -)																								
R+	White network cable wire from pair "green/white" (Number 3, Receive Data +)																								
R-	Green network cable wire from pair "green/white" (Number 6, Receive Data -)																								
E1, E1	 <p>Digital input, max. 0 VDC / VAC, 0 A, e.g. for storey-call button</p> <p>NOTICE Please make sure to add no voltage on these ports. Extra voltage may destroy the device immediately.</p>																								
E2, E2	 <p>Digital input, max. 0 VDC / VAC, 0 A, e.g. for a second storey-call button</p> <p>NOTICE Please make sure to add no voltage on these ports. Extra voltage may destroy the device immediately.</p>																								
R1, R1	 <p>Bi-stable latching relay #1, max. 24 VDC / VAC, 1 A. Security feature: The relay keeps its state even in the case of loss of power. You can configure the default state of the relay (open/close) via the DoorBird App. These ports can be used to connect e.g. an electric door opener or to call an elevator. The device does not supply power to the connected device. The power supply for the electric door opener must be installed separately.</p>																								
R2, R2	 <p>Bi-stable latching relay #2, max. 24 VDC / VAC, 1 A. Security feature: The relay keeps its state even in the case of loss of power. You can configure the default state of the relay (open/close) via the DoorBird App. These ports can be used to connect e.g. an electric door opener or to call an elevator. The device does not supply power to the connected device. The power supply for the electric door opener must be installed separately.</p>																								
R3, R3	 <p>Bi-stable latching relay #3, max. 24 VDC / VAC, 1 A. Security feature: The relay keeps its state even in the case of loss of power. You can configure the default state of the relay (open/close) via the DoorBird App. These ports can be used to connect e.g. an electric door opener or to call an elevator. The device does not supply power to the connected device. The power supply for the electric door opener must be installed separately.</p>																								

15 VDC -	<p>15 to 48 V DC Power supply input, negative pole (-). Please connect the black wire of the power supply unit (mains adaptor) supplied with this device if you do not power the device using PoE.</p> <p>NOTICE Do not power the device simultaneously via the power supply from the power supply unit (mains adaptor) and the power supply via PoE.</p>
15 VDC +	<p>15 to 48 V DC Power supply input, positive pole (+). Please connect the red wire of the power supply unit (mains adaptor) supplied with the device here, if you do not power the device using PoE.</p> <p>NOTICE Do not power the device simultaneously via the power supply from the power supply unit (mains adaptor) and the power supply via PoE.</p>

NOTICE Please take care when connecting the cables and wires. Connecting the cables and wires the wrong way may damage the device. Wires without insulation material must not protrude out of the screw connection terminal plugs, it may lead to electrical short and damage the device.

9 ASSEMBLE THE DEVICE TO THE MOUNTING BRACKET

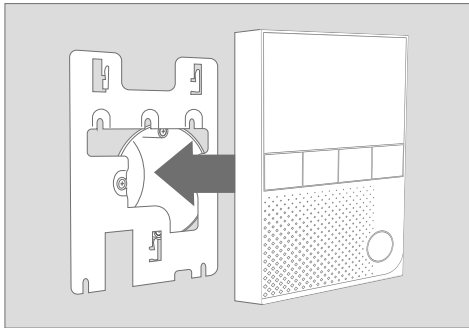

Put the device on the mounting bracket.

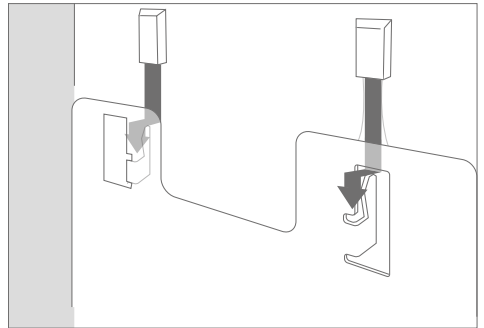

Pull the device down carefully, so it locks in place.

10 ACTIVATE THE DEVICE

If the device is to be supplied with power by a mains adapter, plug the power adapter of the device into a wall socket. If the device is to be powered via PoE, switch on the PoE-Switch/ PoE-Injector which is connected to the device. If the device is to be powered via DIN-rail power supply, switch on the DIN-rail power supply.

The Diagnostic-LEDs indicate whether the device is supplied with power. These LEDs light up in blue color immediately after you have connected the device to the power supply. The device is now ready for operation.

If the Diagnostic LED does not light up, please check the power supply. When using a wall-plug power supply and not PoE please check whether you have connected the positive pole and negative pole to the device correctly.

The device is ready for operation (booting up process, any software updates, etc.) once it has emitted a short diagnosis sound from the integrated loudspeaker. This may last for up to 5 minutes. Should you not hear a sound, please check the power supply. When using a wall-plug power



Please note that the Diagnostic-LEDs are different to the Status Bar LEDs. The LEDs used for the LED Status Bar can illuminate the Status Bar all-over and in almost any color.

supply and not PoE please check whether you have connected the positive pole and negative pole to the device correctly.

11

DOWNLOADING AND INSTALLING THE APP

Download the "DoorBird" App by Bird Home Automation onto your mobile device from the Apple App Store or Google Play Store. You can always find the most up-to-date version of the App manual on www.doorbird.com/support

If you use WiFi for connecting the device to your Internet Router, first go to the DoorBird App "⚙️ > WiFi Setup" and follow the instructions.

If you have finished the WiFi setup or have connected the device to your Internet Router by means of a network cable, go to the DoorBird App "⚙️ > Administration" and log in to the Administration area of the DoorBird Video Door Station (using the authentication details of the desired Video Door Station!) you would like to pair the device with (using the authentication details of the desired Video Door Station!). To pair the device there, go to "Peripherals > ⚙️ > Add".

If you have problems adding the device to the App please check if the device is online (www.doorbird.com/checkonline). If the device is not online, please check the WiFi or network cable connection again. The device is designed to be installed in single-family homes, offices and multi-unit residential dwellings. Ring volume, ring tone etc. can be configured using the touch screen of the device by the end-user. All other configuration options like weather station, user credentials, parental mode (PIN settings) etc. are available for security reasons protected with administrator credentials through the DoorBird App, to avoid that residents misconfigure the device accidentally or intentionally.

END-USER GUIDE

If you are an installer or property manager, you can download an end-user guide which you can pass to the resident here: www.doorbird.com/downloads/end_user_guide_a1101_en.pdf



DIAGNOSTIC LEDS

You can see if the device is powered by checking the Diagnostic LEDs, which lights up immediately after the power is connected.

DIAGNOSTIC SOUNDS

After around one minute, the device emits brief diagnostic sounds after it has been connected to power supply / network / internet.



TROUBLESHOOTING

The device does not power up

If the device is to be supplied with power by a mains adapter, plug the power adapter of the device into a wall socket. If the power adapter was already plugged into a wall socket, check if the cables and wires are correctly connected to the screw connection terminal. In most cases, removing the cable and wires from the screw connection terminal plug and reconnecting them to the screw connection terminal plug helps (loose contact). If you are powering more than one device simultaneously with one mains adapter, check if the mains adapter is able to deliver enough power over the full cable length.

If the device is to be powered via PoE, switch on the PoE-Switch/ PoE-Injector which is connected to the device. If the PoE-Switch/ PoE-Injector was already switched on, check if the cables and wires are correctly connected screw connection terminal. In most cases, removing the cable and wires from the screw connection terminal plug and reconnecting them to the screw connection terminal plug helps (loose contact). If the problem still exists, please check if your PoE-Switch / PoE Injector supports the PoE Standard IEEE 802.3af Mode A, see also www.doorbird.com/poe

If the device is to be supplied with power by a DIN-rail power supply, switch on the DIN-rail power supply. If the DIN-rail power supply was already switched on, check if the cables and wires are correctly connected to the screw connection terminal. In most cases, removing the cable and wires from the screw connection terminal plug and reconnecting them to the screw connection terminal plug helps (loose contact). If you are powering more than one device simultaneously with one DIN-rail power supply, check if the DIN-rail power supply is able to deliver enough power over the full cable length.

The device does not connect to network via WiFi ("No Network" diagnosis sound)

In most cases, your WiFi signal is weak. Please perform the WiFi Setup again using the DoorBird App.

You can increase the WiFi signal by using so called "WiFi repeaters", which can boost your WiFi signal. You should install such a WiFi repeater close to the assembly location of the device, typically inside your home and close to the device.

If the problem still exists, please check if your WiFi Router / WiFi Access Point does not block device, e.g. through a MAC address filter.

If the problem still exists, please check if your WiFi Router / WiFi Access Point has DHCP turned on and is able to assign an IP address to the device.

The device does not connect to network via network cable ("No Network" diagnosis sound)

In most cases, removing the cable and wires from the screw connection terminal plug and reconnecting them to the screw connection terminal plug helps (loose contact). If the problem still exists, please check if the network cable is properly connected to your router / switch and the network cable is not broken.

If the problem still exists, please check if your Router has DHCP turned on and is able to assign an IP address to the device.

The device does not connect to Internet ("No Internet" diagnosis sound)

In most cases, your Internet is down or your router blocks Internet access for the device. Please see www.doorbird.com/downloads/ports.pdf

TECHNICAL SPECIFICATIONS

GENERAL	
Mounting type	Surface-mounted, Table Stand "A8003" sold separately
Power supply	15 - 48 V DC (max. 15 W) or Power over Ethernet (PoE 802.3af Mode-A) <ul style="list-style-type: none"> • LAN/PoE (T+, T-, R+, R-) • Digital input (0 V, 0 A (NO)) #1, e.g. for a storey-call button • Digital input (0 V, 0 A (NO)) #2, e.g. for a second storey-call button • Bi-stable latching relay #1, max. 24 VDC / VAC, 1 A, e.g. for electric door opener or elevator
Connectors	<ul style="list-style-type: none"> • Bi-stable latching relay # 2, max. 24 VDC / VAC, 1 A, e.g. for electric door opener or elevator • Bi-stable latching relay # 3, max. 24 VDC / VAC, 1 A, e.g. for electric door opener or elevator • 15 - 48 V DC input (+, -), max. 15 W
Power consumptions	5 W
Approvals	CE, FCC, IC, RoHS, IP50
Dimensions	179.5 x 115 x 25 mm (H x W x D) 7.07 x 4.53 x 0.98 in (H x W x D)
Operating conditions	0 to +55°C / 32 to 131°F Humidity 0 % to 85 % (non condensing)
Scope of delivery	1x IP Video Indoor Station 1x Mounting bracket 1x RJ45 Adapter 1x Power supply unit (main adaptor) with up to four country-specific adaptors (110 - 240 V AC to 15 V DC) 1x Quickstart guide with Digital Passport 1x Installation manual 1x Small parts
Warranty	see www.doorbird.com/warranty

CURRENT SYSTEM REQUIREMENTS	
	Mobile device: Newest iOS on iPhone/iPad, newest Android on Smartphone/Tablet
System requirements	Internet: High-Speed Landline Broadband Internet connection, DSL, cable or fiber optic, no socks or proxy server Network: Ethernet Network, with DHCP
Supported door stations	Any DoorBird IP Video Door Station
DISPLAY	
Dimensions	4" True Color LCD
Touch	Yes, capacitive
Resolution	800 x 480 px
IPS	Yes
AUDIO	
Audio components	Speaker and microphone, echo and noise cancellation (AEC, ANR)
Audio streaming	Two-way
NETWORK	
Ethernet	PoE 802.3af Mode-A
WiFi	802.11 b/g/n 2.4 GHz
INTEGRATED WIRELESS MODULES	
WiFi	802.11 b/g/n 2.4 GHz
OPTIONAL ACCESSORIES	
Sold separately	see www.doorbird.com/buy

LEGAL NOTES

General remarks

1. DoorBird is a registered trademark of Bird Home Automation GmbH.
2. Apple, the Apple logo, Mac, Mac OS, Macintosh, iPad, Multi-Touch, iOS, iPhone and iPod touch are trademarks of Apple Inc.
3. Google, Android and Google Play are trademarks of Google, Inc.
4. The Bluetooth® word mark and logos are registered trademarks of Bluetooth SIG, Inc.
5. All other company and product names may be trademarks of the respective companies with which they are associated.
6. We reserve the right to make changes to our products in the interests of technical advancement. The products shown may also look different from the products supplied based on ongoing enhancement.
7. Reproducing or using texts, illustrations and photos from this instruction manual in any media - even if only in the form of excerpts - shall only be permitted with our express written consent.
8. The design of this manual is subject to copyright protection. We do not accept any liability for any errors or any erroneous content or printing errors (even in the case of technical specifications or within graphics and technical sketches).
9. Our products are in compliance with all technical guidelines, electrical and telecommunications regulations applicable in Germany, the EU and the USA.
10. Our products and also the components contained therein (ICs, software, etc.) may only be used for civilian non-military purposes.

Data privacy and data security

1. For maximum security, the device uses the same encryption technologies as are used in online banking. For your security, no port forwarding or DynDNS is used either.
2. The data centre location for remote access over the Internet by means of an App is obligatory in the EU if the determined Internet IP-Address location of the device is within the EU. The data centre is operated in line with the most stringent security standards.
3. Video, audio and any other surveillance methods can be regulated by laws that vary from country to country. Check the laws in your local region before installing and using this device for surveillance purposes.

If the device is a door-, indoor station or camera:

- In many countries video and voice signal may only be transmitted once a visitor has rung the bell (data privacy, configurable in the App).
- Please carry out the mounting in such a way that the detection range of the camera limits the device exclusively to the immediate entrance area.
- The device may come with a visitor history and motion sensor. You can activate/deactivate this function if required.

If necessary, indicate the presence of the device in a suitable place and in a suitable form.

Please observe any relevant country-specific statutory regulations concerning the use of surveillance components and surveillance cameras applicable at the installation site.

Check with the property owner and your house community if you are allowed to install and use this product. Bird Home Automation GmbH cannot be held responsible for any misuse or miss-configuration of this product, including the unauthorized opening of a door.

Bird Home Automation cannot be held responsible for damages caused by improper existing installations or improper installation.

Software and operating system's updates (so-called "firmware updates") are generally automatically installed on the products of Bird Home Automation GmbH via Internet, if technically possible. Automatic firmware updates keep the products' software up to date so that they always work reliably, safely and efficiently. Through further development, features can be added, extended or slightly changed. Major changes or limitations to existing features will generally occur if Bird Home Automation GmbH deems it necessary (e.g. for data protection, data security or stability reasons, or to keep them up to date). When a firmware update is available, Bird Home Automation GmbH's servers generally automatically distribute it to all compatible products connected to the Internet or Bird Home Automation GmbH's servers. This process is gradual and can take several weeks. As soon as a product receives a firmware update, the system will be installed and will restart by itself. Installed firmware updates cannot be undone. Since the products and software of Bird Home Automation GmbH are not explicitly customer-specific products, a customer cannot deny an automatic update if the product is connected to the Internet or to the Bird Home Automation GmbH's server.

Publisher

Bird Home Automation GmbH
Umlandstraße 165
10719 Berlin
Germany

Web: www.doorbird.com
Email: hello@doorbird.com

It is possible that these manual still contains typographical errors or printing errors. The information in this manual will be checked regularly and corrections will be made in the next version. We accept no liability for errors of a technical or printing nature and their consequences.

INSTALLATIONSANLEITUNG

Lesen Sie diese Anleitung sorgfältig, bevor Sie die Komponenten in Betrieb nehmen. Bewahren Sie die Anleitung zum späteren Nachschlagen auf!

Wenn Sie das Gerät anderen Personen zur Nutzung überlassen, übergeben Sie auch diese Bedienungsanleitung.

Die stets aktuelle Version der Installationsanleitung finden Sie unter www.doorbird.com/de/support

Zur Vereinfachung der Begriffe verwenden wir „Gerät“ für das Produkt „DoorBird IP Video Innenstation A1101“ sowie „mobiles Endgerät“ für ein Smartphone/ Tablet.

Haftung

Die Erstellung dieses Dokuments wurde sorgfältig vorbereitet. Bitte informieren Sie Bird Home Automation GmbH über etwaige Ungenauigkeiten oder Unterlassungen. Bird Home Automation GmbH kann nicht für technische oder typografische Fehler verantwortlich gemacht werden und behält sich das Recht vor, Änderungen an dem Produkt und den Handbüchern ohne vorherige Ankündigung vorzunehmen. Bird Home Automation GmbH übernimmt keinerlei Garantie in Bezug auf das in diesem Dokument enthaltene Material, einschließlich, aber nicht beschränkt auf die implizierten Garantien der Marktgängigkeit und Eignung für einen bestimmten Zweck. Bird Home Automation GmbH haftet nicht für Neben- oder Folgeschäden im Zusammenhang mit der Bereitstellung, Durchführung oder Verwendung dieses Materials. Das Gerät darf nur für den vorgesehenen Zweck verwendet werden.

Gerätemodifikationen

Dieses Gerät muss in Übereinstimmung mit den Anweisungen in der Installationsanleitung installiert und verwendet werden. Dieses Gerät enthält keine vom Benutzer zu wartenden Komponenten. Durch unbefugte Gerätemodifikationen oder Änderungen erlöschen alle anwendbaren Zertifizierungen und Zulassungen.

Verwendete Symbole



Achtung: Weist auf eine gefährliche Situation hin, die, falls nicht verhindert, zum Tod oder schweren Verletzungen führt.



Warnung: Weist auf eine gefährliche Situation hin, welche, falls nicht verhindert, zum Tod oder schweren Verletzungen führen kann.



Vorsicht: Weist auf eine gefährliche Situation hin, welche, falls nicht verhindert, zu geringfügiger oder mäßiger Verletzung führen kann.



Bitte beachten: Weist auf eine gefährliche Situation hin, welche, falls nicht verhindert, zu Sachschäden führen kann.



Wichtig: Weist auf wichtige Informationen hin, die den richtigen Betrieb des Produkts gewährleisten.



Hinweis: Weist auf nützliche Informationen hin, die die optimale Verwendung des Geräts unterstützen.

Gefahrenhinweise



WARNUNG

- Einbau, Montage und Servicearbeiten elektrischer Geräte dürfen ausschließlich durch eine Elektrofachkraft erfolgen. Bei Nichtbeachten besteht die Gefahr schwerer gesundheitlicher Schäden oder Lebensgefahr durch elektrische Stromschläge.
- Geräte mit 110-240 V Anschluss: Das Gerät darf nur an eine leicht zugängliche Netz-Steckdose angeschlossen werden. Bei Gefahr ist der Netzstecker zu ziehen.
- Benutzen Sie für die Stromversorgung des Gerätes ausschließlich das mitgelieferte Originalnetzteil, separat erhältliche Hutschienenteile oder einen in dieser Anleitung empfohlenen PoE-Switch/PoE-Injektor.
- Durch elektrostatische Aufladung kann bei direktem Kontakt mit der Leiterplatte das Gerät zerstört werden. Vermeiden Sie daher ein direktes Berühren der Leiterplatte zu jeder Zeit.
- Norm EN 60065 bzw. EN 60950 bzw. EN 62368 beachten.
- Verwenden Sie das Gerät nicht, wenn es von außen erkennbare Schäden z. B. am Gehäuse, an Bedienelementen oder an den Anschlussbuchsen bzw. eine Funktionsstörung aufweist. Im Zweifelsfall lassen Sie das Gerät von einer autorisierten Fachkraft prüfen.
- Öffnen Sie das Gerät nicht. In solchen Fällen erlischt jeder Gewährleistungsanspruch! Für Folgeschäden übernehmen wir keine Haftung! Das Gerät enthält keine durch den Anwender zu wartenden Teile. Im Fehlerfall lassen Sie das Gerät von einer autorisierten Fachkraft prüfen.
- Aus Sicherheits-, Zulassungs- und Lizenzgründen (CE/FCC/IC etc.) ist das eigenmächtige Umbauen und/oder Verändern des Gerätes nicht gestattet.
- Das Gerät ist kein Spielzeug! Erlauben Sie Säuglingen und Kindern nicht damit zu spielen.



WARNUNG

- Um Erstickungsgefahr zu vermeiden, halten Sie das Verpackungsmaterial von Säuglingen und Kindern fern. Plastikfolien/-tüten, Styroportteile etc. sind kein Spielzeug und können gefährlich für Kinder sein. Entsorgen Sie das Verpackungsmaterial sofort nach der Entnahme des Produkts. Verwenden Sie das Verpackungsmaterial nicht wieder.
- Verlegen Sie Kabel stets so, dass diese keine Gefährdungen für Menschen und Haustiere darstellen.
- An Teilen im Gerät liegt Spannung an. Berühren Sie keine Teile, die nicht mit der Installation, der Verdrahtung oder dem Anschluss verbunden sind. Elektrische Stromschläge können die Folge sein.
- Halten Sie die Geräte, die nicht als wetterfest gekennzeichnet sind, von Wasser oder anderen Flüssigkeiten fern.
- Führen Sie keine Installation durch und stellen Sie keine Verbindungen her, während die Stromversorgung eingeschaltet ist. Beschädigungen am Gerät oder elektrische Stromschläge können die Folge sein.
- Bevor Sie die Stromversorgung einschalten, stellen Sie sicher, dass die Drähte nicht gekreuzt oder kurzgeschlossen sind. Feuer oder elektrische Stromschläge können die Folge sein.
- Hochspannung kann intern vorhanden sein. Öffnen Sie das Gerät nicht. Elektrische Stromschläge können die Folge sein.
- Das Gerät ist nicht explosionsgeschützt. Nicht in der Nähe von Gasen oder brennbaren Materialien installieren oder verwenden. Feuer oder Explosion können entstehen.
- Installieren Sie nicht zwei Stromversorgungen parallel zu einem einzigen Eingang. Feuer oder Beschädigung des Gerätes können entstehen. Achten Sie darauf, nur ein einziges Netzteil an das Gerät anzuschließen.
- Schließen Sie keinen Anschluss am Gerät an eine Netzstromleitung an. Feuer oder elektrische Stromschläge können die Folge sein.
- Stellen Sie sicher, dass das Netzkabel nicht beschädigt oder gequetscht ist. Wenn das Netzkabel gebrochen ist, kann es zu einem Brand oder elektrischen Stromschlag kommen.
- Nichts mit nassen Händen anstecken oder abziehen. Elektrische Stromschläge können die Folge sein.
- Führen Sie kein Metall oder brennbares Material in das Gerät. Feuer, elektrische Stromschläge oder Gerätestörungen können die Folge sein.
- Bestehende Verdrahtungen wie Türgong-

verdrahtung usw. können Hochspannungs-Wechselstrom enthalten. Schäden am Gerät oder elektrische Stromschläge können auftreten. Die Verdrahtung und Installation muss von einem qualifizierten Elektriker durchgeführt werden.

- Gerätemontage an Wand oder Decke: Vermeiden Sie Installationsorte, an denen das Gerät Erschütterungen oder Stößen ausgesetzt ist.
- Bei Geräten mit Erdungsklemmen muss eine Erdung angeschlossen werden. Feuer oder Gerätestörungen können die Folge sein.
- Bei Geräten mit Kunststoffglas oder Echtglas, keinen hohen Druck auf das Glas ausüben. Bei Bruch kann es zu Verletzungen kommen.
- Bei Geräten mit LCD, wenn LCD beschädigt ist, nicht mit dem Flüssigkristall in Kontakt kommen. Verletzungen können die Folge sein. Wenn nötig, spülen Sie den Mund aus, reinigen Sie Ihre Augen oder Haut mit klarem Wasser für mindestens 15 Minuten und wenden Sie sich an Ihren Arzt.
- Bringen Sie nichts auf dem Gerät an und verdecken Sie das Gerät nicht mit einem Tuch, Silikon, Klebstoff, Farbe, separater Abdeckung etc. Es können Feuer- oder Gerätestörungen auftreten.
- Installieren Sie das Gerät nicht an einer der folgenden Orte. Feuer, Stromschlag oder Gerätestörungen können die Folge sein.
- Orte unter direktem Sonnenlicht oder Orte in der Nähe von Heizgeräten, die in der Temperatur variieren.
- Orte mit Staub, Öl, Chemikalien, Schwefelwasserstoff (heiße Quellen).
- Orte, die extremer Feuchtigkeit und Luftfeuchtigkeit ausgesetzt sind, wie Bäder, Keller, Gewächshäuser, etc.
- Orte, an denen die Temperatur extrem niedrig ist, wie z. B. in einem gekühlten Bereich oder vor einer Klimaanlage.
- Orte, die Dampf oder Rauch ausgesetzt sind (z.B. in der Nähe von Heiz- oder Kochflächen).
- Orte, an denen Geräusch erzeugende Geräte wie Dimmschalter oder Wechselrichter-Elektrogeräte in unmittelbarer Nähe sind.
- Orte, die häufigen Vibrationen oder Stößen ausgesetzt sind.
- Bei Geräten mit Gegensprechfunktion ist darauf zu achten, dass ein Anruftest durchgeführt wird, bei dem beide Gegensprechergeräte auf geringer Lautstärke eingestellt sind. Ein plötzlicher Anruf etc. kann ankommen und das Gehör schädigen.
- Wenn das Gerät nicht ordnungsgemäß funktioniert, ziehen Sie den Netzstecker aus der Steckdose.



WARNUNG

- Alle Geräte, die nicht als wetterfest gekennzeichnet sind, sind nur für den Innenbereich konzipiert und nicht im Freien zu benutzen.
- Geräte, die als wetterfest gekennzeichnet sind, nicht mit Hochdruckwasser besprühen. Gerätestörungen können die Folge sein.
- Bei Sach- oder Personenschäden, die durch unsachgemäße Handhabung oder Nichtbeachten der Gefahrenhinweise verursacht werden, übernehmen wir keine Haftung. In solchen Fällen erlischt jeder Gewährleistungsanspruch! Für Folgeschäden übernehmen wir keine Haftung.

Sicherheitsanweisungen



- Die Verwendung des Geräts muss unter Beachtung der örtlich geltenden rechtlichen Bestimmungen erfolgen.
- Lagern Sie das Gerät in einer trockenen und belüfteten Umgebung.
- Achten Sie darauf, dass das Gerät weder Stößen noch starkem Druck ausgesetzt ist.
- Installieren Sie das Gerät nicht an instabilen Halterungen, Oberflächen oder Wänden. Stellen Sie sicher, dass das Material stabil genug ist, um das Gewicht des Geräts zu tragen.
- Verwenden Sie bei der Installation des Geräts ausschließlich passende Werkzeuge. Ein zu großer Kraftaufwand mit Werkzeugen kann das Gerät beschädigen.
- Verwenden Sie keine chemischen, ätzenden oder aerosolhaltigen Reinigungsmittel.
- Verwenden Sie zum Reinigen ein sauberes, trockenes Tuch.
- Verwenden Sie nur Zubehör, das den technischen Daten des Geräts entspricht. Dieses ist von Bird Home Automation GmbH erhältlich.
- Verwenden Sie ausschließlich Ersatzteile die von Bird Home Automation GmbH bereitgestellt oder empfohlen werden.
- Versuchen Sie nicht, das Gerät selbstständig zu reparieren. Wenden Sie sich bezüglich Reparatur und Wartung an Bird Home Automation GmbH.
- Halten Sie das Gerät mehr als 1 m (3,3") entfernt von Mikrowelle, Radio, TV, WLAN Router und anderen drahtlosen Geräten.
- Bei Geräten mit Gegensprechfunktion oder

eingebautem Lautsprecher oder eingebautem Mikrofon oder Signalübertragungsfunktion, installieren Sie die Drähte mehr als 30 cm (12") entfernt von 100-240 V Wechselstromverdrahtung. Ansonsten können Wechselstrom-induzierte Geräusche und/oder Geräte-Störungen auftreten.

- Installieren Sie das Gerät in einem Bereich, der für zukünftige Inspektionen, Reparaturen und Wartungen zugänglich ist.
- Wenn das Gerät in der Nähe eines Mobiltelefons verwendet wird, kann das Gerät gestört werden.
- Das Gerät kann beschädigt werden, wenn es fallen gelassen wird. Mit Vorsicht behandeln.
- Das Gerät wird während eines Stromausfalls außer Betrieb gesetzt.
- Bei Geräten mit Gegensprechfunktion oder eingebautem Lautsprecher oder eingebautem Mikrofon kann das Gerät in Bereichen, in denen Antennen von Mobilfunksendern, Radio- oder TV-Sendern in der Nähe sind, beeinträchtigt werden.
- Bei Geräten mit LCD-Bildschirm muss im Voraus darauf hingewiesen werden, dass bei einem LCD-Panel, obwohl es mit sehr hohen Präzisionstechniken hergestellt wird, unvermeidlich ein sehr kleiner Teil seiner Bildelemente nicht immer beleuchtet oder gar nicht beleuchtet wird. Dies gilt nicht als Gerätefehler.
- Bei Geräten mit Gegensprechfunktion können Umgebungsgeräusche um das Gerät herum eine reibungslose Kommunikation behindern. Dies ist keine Fehlfunktion.
- Bei Geräten mit Benutzername/Passwort ist der Anwender für den Zugriff mittels Benutzername/Passwort auf das Gerät verantwortlich. Vergewissern Sie sich ein Passwort zu verwenden, das von einem Dritten nicht leicht erraten werden kann. Wir empfehlen Ihnen, das Passwort regelmäßig zu ändern.
- Wir haften unter keinen Umständen für Schäden, die aufgrund von Fehlern in der Stromversorgung, Netzwerkgeräten oder Endgeräten auftreten; Ausfälle aufgrund von Internetanbietern und Mobilfunkanbietern; Ausfälle aufgrund von getrennten oder gestörten Leitungen und andere Übertragungsverluste, die es unmöglich machen, unseren Dienst zu erbringen, sowie allen anderen Ursachen die außerhalb unserer Verantwortung liegen; Oder, wenn während der Übertragung ein Fehler oder fehlende Daten auftreten.



Informationen zur Entsorgung elektrischer und elektronischer Geräte (für Privathaushalte)

Dieses Symbol auf Produkten oder begleitenden Dokumenten weist darauf hin, dass elektrische oder elektronische Geräte nicht mit dem allgemeinen Hausmüll entsorgt werden sollten. Bitte bringen Sie solche Produkte zu den vorgesehenen Sammelstellen, wo sie kostenfrei entgegengenommen und der geeigneten Abfall- und Wiederverwertung zugeführt werden. Alternativ dazu können Sie in einigen Ländern die Produkte beim Kauf eines äquivalenten neuen Produktes auch bei einem örtlichen Einzelhändler zurückgeben. Die ordnungsgemäße Entsorgung dieses Produkts trägt dazu bei, wertvolle Rohstoffe zu sparen und möglichen negativen Auswirkungen auf die Gesundheit und die Umwelt vorzubeugen, die durch eine ungeeignete Abfallentsorgung entstehen können. Bei den örtlichen Behörden erhalten Sie genauere Informationen zu Ihrer nächsten zuständigen Sammelstelle. Abhängig von der nationalen Gesetzgebung können für die unvorschriftsmäßige Entsorgung solcher Abfälle Strafen verhängt werden.

Informationen zur Entsorgung in Ländern außerhalb der Europäischen Union

Dieses Symbol gilt nur in der Europäischen Union. Wenn Sie dieses Produkt wegwerfen möchten, kontaktieren Sie bitte die zuständigen Behörden oder Händler in Ihrem Land, um sich über die vorschriftsmäßige Entsorgung zu informieren.

Transport



Bei Bedarf transportieren Sie das Gerät in der Originalverpackung oder einer entsprechenden Verpackung, so dass Schäden vermieden werden.

Gewährleistung

Informationen zur Gewährleistung des Geräts finden Sie unter www.doorbird.com/de/warranty

KOMPONENTEN

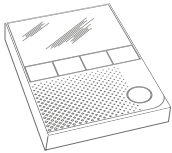

1x Gerät



1x Installationsanleitung



1x Quickstartanleitung mit Digital Passport

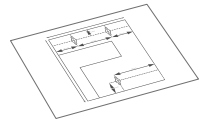

1x Bohrschablone

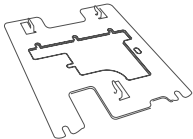

1x Montagehalterung



1x Steckernetzteil mit bis zu vier Landesadaptern



1x RJ45 Adapter



3x Schraubanschlussklemmenstecker

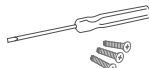

Kleinteile

GERÄT

Vorderseite

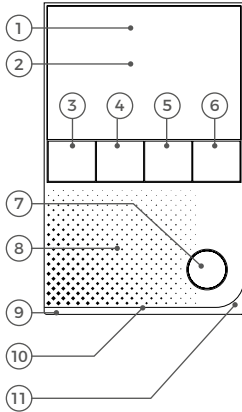

- 1) Gorilla® Glas
- 2) Touch-Display
- 3) Taste "Tür öffnen"
- 4) Taste "Favorit"
- 5) Taste "Lautlos schalten"
- 6) Taste "Menü"
- 7) Taste "Sprechen und Hören aktivieren"
- 8) Lautsprecher
Großer Breitbandlautsprecher
- 9) LED Statusleiste
Zur Visualisierung von Klingelereignissen etc.
- 10) Diagnose-LEDs
Um den aktuellen Status des Geräts anzuzeigen
- 11) Mikrophon

Rückseite

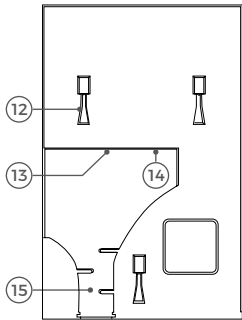

- 12) Montagepunkte
Um das Gerät an der Montagehalterung zu montieren
- 13) Schraubanschlussklemmen
- 14) Setup Taste (SET)
Setup Taste (SET) des Geräts, um z.B. die WLAN Schnittstelle des Geräts mit Hilfe der DoorBird App zu konfigurieren
- 15) Kabelklemme

VIDEOS

Sie können die Installation durch unsere Installationsvideos auf www.doorbird.com/de/support begleiten lassen. In den Videos wird jeder Installationsschritt einzeln und gut dokumentiert dargestellt.

INSTALLATION

Alle folgenden Schritte sollten von einem fachkundigen Erwachsenen sorgsam und unter Berücksichtigung sämtlicher geltender Schutzvorschriften durchgeführt werden. Sollten Sie Fragen haben, wenden Sie sich bitte direkt an uns oder einen kompetenten Fachmann.



Achten Sie darauf, dass alle Drähte, die Sie für die Installation verwenden, über die gesamte Länge unbeschädigt und für die Verwendungsart zugelassen sind.

Netzwerkgeschwindigkeit und Netzwerkkomponenten

Stellen Sie sicher, dass Ihre Internetverbindung über mindestens 0,5 Mbit/s Uploadgeschwindigkeit verfügt. Das Nutzererlebnis ist nur so gut wie die Netzwerkgeschwindigkeit, Netzwerkstabilität und Qualität Ihrer Netzwerkkomponenten, wie z.B. Ihr Internetrouter und WLAN Access Points oder WLAN Repeater. Stellen Sie sicher, dass Ihre Netzwerkkomponenten nicht älter als zwei Jahre sind, von einem namhaften Hersteller gefertigt wurden und über die neuste Firmware verfügen. Sind diese Voraussetzungen nicht erfüllt, kann es z.B. dazu kommen, dass Audio- und Videoverbindungen schlecht sind oder Push-Mitteilungen verzögert oder gar nicht auf Ihrem Smartphone oder Tablet ankommen.

Anforderungen:

High Speed Internet (Festnetz): DSL, Kabel oder Glasfaser
Netzwerk: Ethernet Netzwerk, mit DHCP

INSTALLATIONSBEISPIELE

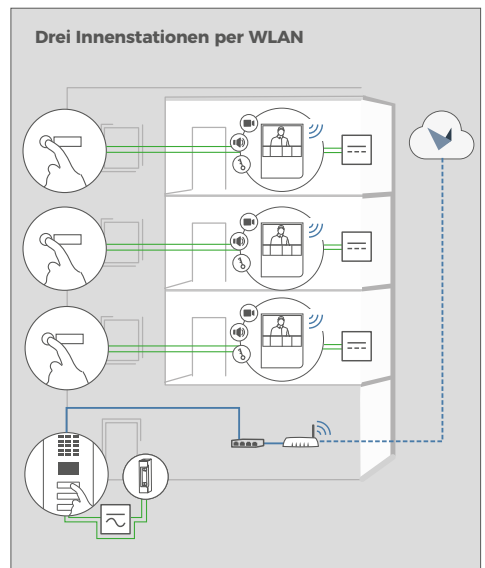
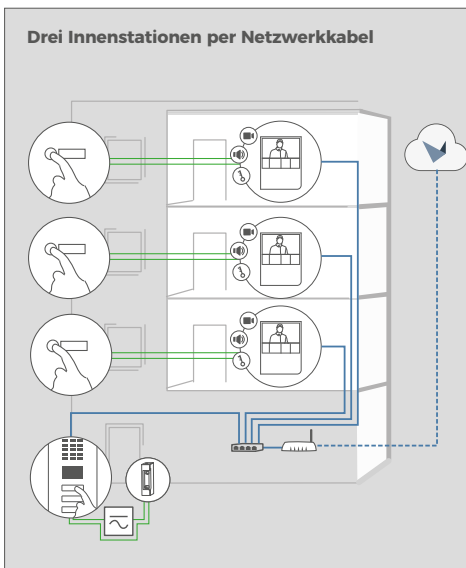
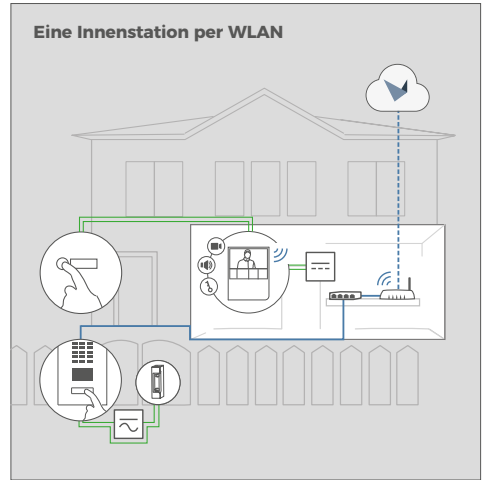
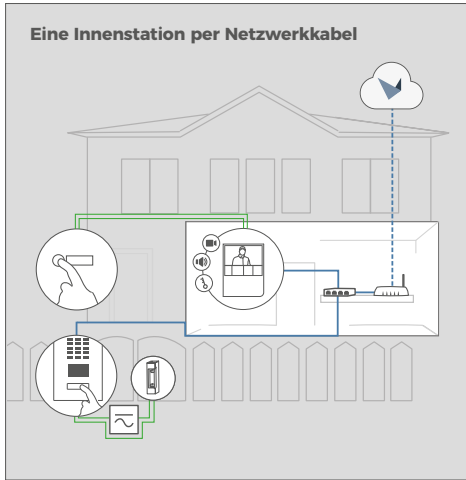

Etagenruftaste



Innenstation



DoorBird IP Video Türstation



Elektrischer Tür- oder Toröffner. Kann über DoorBird I/O Door Controller gesichert werden (abgesetztes Sicherheitsrelais)



Power over Ethernet (PoE) Switch



Router mit High-speed Internet, DHCP



Separate Stromversorgung, 15 V DC, 1 A



Separate Stromversorgung, 12 V DC, 1 A

— Netzwerkkabel

— Zweidriger Klingeldraht

1

STROM ABSCHALTEN

Schalten Sie den Strom sämtlicher zum Montageort führenden Leitungen ab, d.h. z.B. den Strom für den Türgong, elektrischen Türöffner, PoE-Switch/PoE-Injektor etc..

2

DEMONTAGE DER BESTEHENDEN INNENSTATION

Demontieren Sie, falls bereits vorhanden, die bestehende Innenstation.

3

MONTAGEORT FESTLEGEN

Das Gerät ist nur für den Inneneinsatz konstruiert.

Empfohlene Installationshöhe: 160 cm / 63 in

Empfohlene Installationshöhe für Menschen mit

Beeinträchtigungen / Behinderungen: 130 cm / 51 in

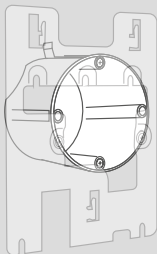
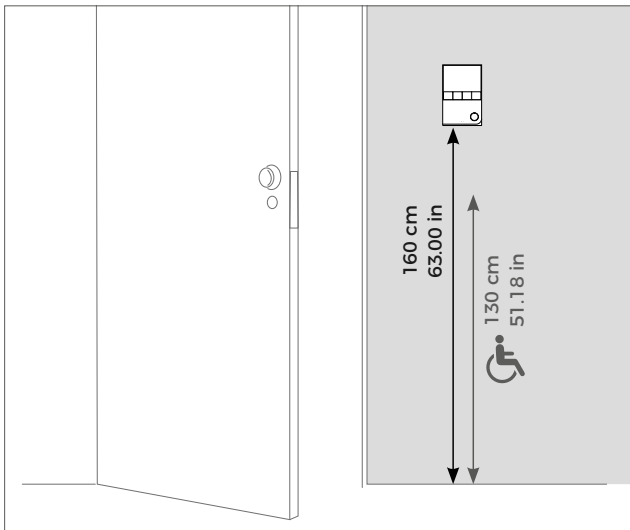

Die Montagehalterung kann in Verbindung mit einer handelsüblichen 68 mm Hohlwanddose verwendet werden, sodass Sie keine separaten Löcher in die Wand bohren müssen: Sie können die vorhandenen Schraubenlöcher der Hohlwanddose verwenden und Schritt 4 überspringen.



Alternativ zur Montage an einer Wand können Sie das Gerät auch auf einem Tischständer montieren (DoorBird A8003 Tischständer für IP Video Innenstation A1101).

Wenn sich am Montageort keine Hohlwanddose befindet: Drücken Sie die Bohrschablone des Geräts am gewünschten Installationsort gegen die Wand oder die Decke und markieren Sie mit einem Stift die Bohrlöcher. Entfernen Sie die Bohrschablone wieder. Stellen Sie sicher, dass sich hinter den Bohrlöchern keine Leitungen in der Hauswand befinden.

4

DÜBEL

Wenn es sich bei dem Material der Hauswand nicht um Holz handelt, bohren Sie die Dübellöcher gemäß Bohrschablone mit einem Bohrer mit 5 mm Durchmesser in die Hauswand und stecken Sie dann die mitgelieferten Dübel in die Bohrlöcher.

Wenn es sich bei der Hauswand um Holz handelt, benötigen Sie im Normalfall keine Dübel. Für die Montage des Geräts an einer Wärmeschutzwand gibt es spezielle Dübel, z.B. Fischer Dämmstoffdübel.

Bitte klären Sie mit Ihrem Dämmstoffhersteller, welche Dübel von diesem empfohlen werden.

5

OPTIONEN ZUR NETZWERKVERBINDUNG

Sie können das Gerät entweder über ein Netzwerkkabel oder über eine WLAN 2,4 GHz-Verbindung mit dem Netzwerk verbinden.



OPTION 1

Netzwerkkabel (empfohlen, wartungsfrei)

Installieren Sie ein Netzwerkkabel (das an einen Netzwerk-Switch/Router mit Internetzugang angeschlossen ist) von der Innenseite Ihres Gebäudes zum Montageort. Das Netzwerkkabel zwischen dem Montageort und dem Netzwerk-Switch/Router kann eine maximale Länge von 80 m (IEEE 802.3) aufweisen. Wenn Sie eine Entfernung von mehr als 80 m überwinden müssen, können Sie einen Netzwerk-Switch dazwischen platzieren. Achten Sie darauf, dass Sie ein hochwertiges Cat.5-Netzwerkkabel oder besser und mit ordnungsgemäßer Abschirmung (einzeln abgeschirmte Adernpaare (S/FTP oder SFTP) und geschirmtem-Kabelmantel) verwenden, wobei die Abschirmung mit der äußeren Metallabschirmung des RJ45-Steckers (8P8C) verbunden ist.



OPTION 2

WLAN 2,4 GHz

Wenn Sie WLAN verwenden, stellen Sie bitte sicher, dass Sie ein gutes WLAN Signal am Montageort des Geräts haben. Sie können das WLAN Signal verbessern, indem Sie sogenannte „WLAN Repeater“ verwenden, die Ihr WLAN Signal verstärken können. Sie sollten einen solchen WLAN Repeater in der Nähe des Montageortes des Geräts installieren, normalerweise in Ihrem Haus in der Nähe des Geräts.



Wenn Sie Löcher in die Wand bohren, Schrauben in die Wand drehen oder die Wand aufstemmen müssen: Stellen Sie sicher, dass sich keine Leitungen (z.B. Strom-, Gas- oder Wasserführende Leitungen) in der Hauswand befinden.



Wenn Sie nur zwei Drähte am Montageort zur Verfügung haben, können Sie den „DoorBird 2-Draht Ethernet PoE Konverter A1071“ verwenden, der separat erhältlich ist. Er ermöglicht es Ihnen, Netzwerkdaten (Ethernet) und Strom (PoE) über eine einfache Zweidrahtleitung über weite Strecken hinweg zu übertragen. So können Sie Bestandsgebäude, die z.B. nur über einen einfachen zweidrahtigen Klingeldraht verfügen, mit Netzwerktechnologie ausstatten, ohne hierfür nachträglich ein Netzwerkkabel verlegen zu müssen.

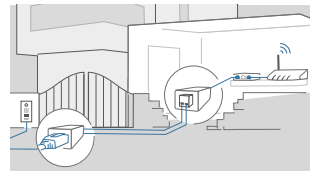

Aus Stabilitätsgründen empfehlen wir grundsätzlich ein Netzwerkkabel zu nutzen, da WLAN stömpfindlich ist (Reichweite, abschirmende Hauswände, Zuverlässigkeit, fremde WLAN Netze, störende Funksender in der Nähe und vieles mehr).

Das Gerät verfügt nicht über einen Akku als Stromversorgung, wählen Sie daher eine der folgenden Optionen.



OPTION 1

Stromversorgung per Steckernetzteil

Zur Stromversorgung des Geräts per Steckernetzteil werden zwei isolierte Drähte benötigt. Das mitgelieferte Steckernetzteil verfügt über ein 300 cm langes Kabel mit zwei isolierten Drähten. Die Netzwerkanbindung erfolgt per Netzkabel oder WLAN.



Stecken Sie das Steckernetzteil noch nicht in die Wandsteckdose.

Verwenden Sie ausschließlich das mitgelieferte Steckernetzteil oder das von uns separat erhältliche Hutschienennetzteil, da diese speziell stabilisiert und mit einer integrierten Audio-Störungsunterdrückung ausgestattet sind. Andere Netzteile können das Gerät zerstören oder eine schlechte Übertragungsqualität verursachen. Durch die Verwendung eines anderen Netzteils erlischt automatisch die Gewährleistung.

Das Steckernetzteil (Schritt 10) wird in eine Steckdose im Haus gesteckt, in der Regel dort, wo die beiden Kabel von Ihrem Montageort im Inneren des Hauses aus der Wand kommen.



OPTION 2

Stromversorgung und Netzwerkanschluss per Poe (Power Over Ethernet)

Zur Stromversorgung des Geräts per PoE-Switch (z.B. D-Link DGS-1008P) oder PoE-Injektor (z.B. DoorBird Gigabit PoE Injektor A1091) verwenden Sie ein Cat.5 Netzkabel oder besser gemäß PoE Standard IEEE 802.3af Mode A.

Es muss zwingend ein Cat.5 (oder besser) Netzkabel zum Einsatz kommen, da Netzwerksignale nur über vollständig isolierte, abgeschirmte und verdrehte Kabel übertragen werden können. Wenn Sie PoE als Stromversorgung nutzen, sind vier Drähte für PoE dann gleichzeitig die Datenleitung. Sollte Ihr PoE-Switch oder PoE-Injektor keinen PoE Standard IEEE 802.3af Mode A unterstützen, wird das Gerät nicht starten.

Bitte überprüfen Sie www.doorbird.com/de/poe auf bekannte Inkompatibilitäten.



Kombinieren Sie die Stromversorgung per Steckernetzteil nicht mit der Stromversorgung per PoE.

Weitere Informationen über PoE finden Sie unter:
<http://www.doorbird.com/de/poe>



1. Trennen Sie den vorgesehenen PoE-Switch oder PoE-Injektor vom Stromnetz.
2. Führen Sie das Netzkabel zum Montageort des Geräts.



Das mitgelieferte Steckernetzteil ist in der Lage, nur genau ein Gerät mit Strom zu versorgen. Es ist nicht dafür ausgelegt, mehrere Geräte gleichzeitig zu betreiben.

Wenn Sie mehr als ein Gerät mit einem einzigen Netzteil versorgen müssen, empfehlen wir Ihnen, einen PoE-Switch mit PoE-Standard IEEE 802.3af Mode A oder ein entsprechendes Hutschienennetzteil (siehe „OPTION 3“) zu verwenden.



Das mitgelieferte Steckernetzteil ist nicht für den Einsatz im Außenbereich konzipiert, sondern nur für die Verwendung im Innenbereich.



Wenn Sie mehr als ein Gerät mit einem einzigen Netzteil versorgen müssen, empfehlen wir Ihnen, einen PoE-Switch mit PoE-Standard IEEE 802.3af Mode A oder ein entsprechendes Hutschienennetzteil (siehe „OPTION 3“) zu verwenden.



Es kann theoretisch (wird nicht von uns empfohlen!) für die Netzwerk- und PoE-Übertragung auch alternativ zu einem Cat.5 Netzkabel oder besser ein nicht abgeschirmtes aber über die gesamte Länge (max. 80 m) paarweise verdrehtes Klingeldraht mit zwei Aderpaaren verwendet werden (Erstes verdrehtes Aderpaar: „T+, T-“, zweites verdrehtes Aderpaar „R+, R-“). Dies ist vergleichbar mit einem Cat.3 Netzkabel. Der Datendurchsatz sowie die Stabilität der Netzwerkverbindung und Stromversorgung können wir in diesem Fall aber nicht gewährleisten, dies muss vor Ort durch entsprechendes Fachpersonal über mehrere Stunden gemessen und überprüft werden (Netzwerkdaten werden hochfrequent übertragen, daher muss im Normalfall ein geschirmtes und aderpaarweise verdrehtes Cat.5 Netzkabel oder besser verwendet werden).



OPTION 3 Stromversorgung per Hutschienennetzteil

Alternativ zum Steckernetzteil bieten wir in unserem Shop Hutschienennetzteile an, welche durch einen Fachmann installiert werden können. Die Netzwerkanbindung erfolgt per Netzwerkkabel oder WLAN.

Planungsinformationen zur Stromversorgung mehrerer Geräte mit einem einzigen DIN Hutschienennetzteil

Wenn Sie mehr als ein Gerät in Ihrem Gebäude mit einem einzigen Hutschienennetzteil mit Strom versorgen wollen, müssen Sie die Verkabelung für die Hutschienennetzteil Stromversorgung der Geräte sorgfältig planen.

Das Gerät hat eine Leistungsaufnahme von 5 Watt und einen Spannungsbereich von 15 bis 48 V DC.

Jedes Kabel / jede Leitung hat aus physikalischen Gründen eine spezifische Belastungsgrenze, Schleifenwiderstand und Leistungsverlust. Davon hängt die Planung der Verkabelung, die maximale Anzahl der Geräte und die Stromversorgung ab. Die folgenden Informationen helfen Ihnen bei der Planung der Installation der Stromversorgung im Gebäude.



Bitte berechnen Sie die maximale Anzahl der Geräte und die Stromversorgung sorgfältig, abgestimmt auf den Aderdurchmesser und die Kabellänge. Falsche Berechnung und Installation kann zu Überhitzung, Beschädigung, Kurzschluss und Brand führen.

INFORMATIONEN FÜR PLANER VON NEUBAUTEN

Wenn Sie wissen, wie viele Geräte installiert werden müssen und Sie die Länge der Kabel kennen, können Sie in der folgenden Tabelle nachschauen, welcher Aderdurchmesser benötigt wird.

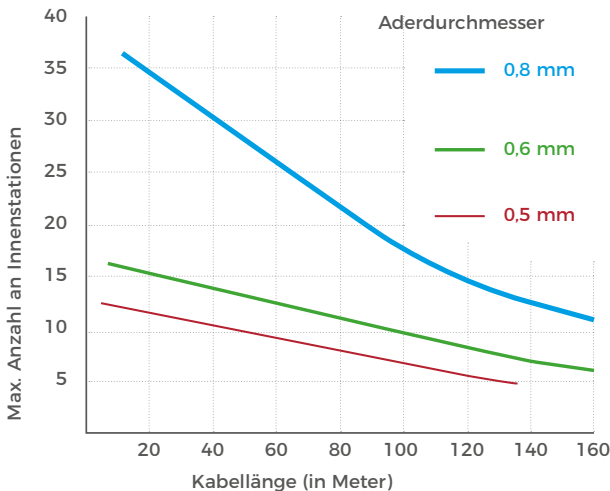

Wenn Sie mehr als ein Gerät mit einem einzigen Netzteil versorgen müssen, empfehlen wir Ihnen, einen PoE-Switch mit PoE-Standard IEEE 802.3af Mode A oder ein entsprechendes Hutschienennetzteil zu verwenden.



Der Aderdurchmesser ist nur der innere Metallkern, nicht der innere Metallkern plus Plastikummantelung.



Oftmals stehen vor Ort mehr als zwei Adern für den Anschluss einer Innenstation zur Verfügung. Der maximale Strom kann verdoppelt werden, um die maximale Anzahl der installierbaren Geräte zu vergrößern, indem zwei Adern für eine Leitung verwendet werden. In diesem Fall müssen die beiden Adern auf beiden Seiten verdreht werden. Die angelegte Spannung darf 48 V DC nicht überschreiten.

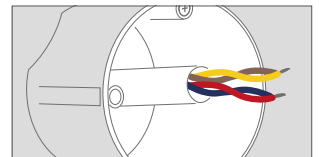

Bei Verwendung von geschirmten Kabeln sollte die Abschirmung miteinander verbunden werden.



Das folgende grafisch dargestellte Szenario wurde unter der Worst-Case Annahme berechnet, dass alle Geräte an das hinterste Ende des Kabels im Gebäude angeschlossen sind. In der Praxis sind die Geräte mehr oder weniger gleichmäßig über die Kabellänge / Etagen verteilt.

INFORMATIONEN FÜR PLANER VON BESTANDSGEBÄUDEN

Die Länge der Kabel in bestehenden Gebäuden ist oft unbekannt und kann nur grob geschätzt werden. Der Durchmesser der Drähte und der Schleifenwiderstand (Ohm) sind bekannt oder zumindest leicht messbar. Dadurch ist es möglich, die maximale Anzahl der Geräte zu bestimmen, die an ein einzelnes Adernpaar angeschlossen werden können.

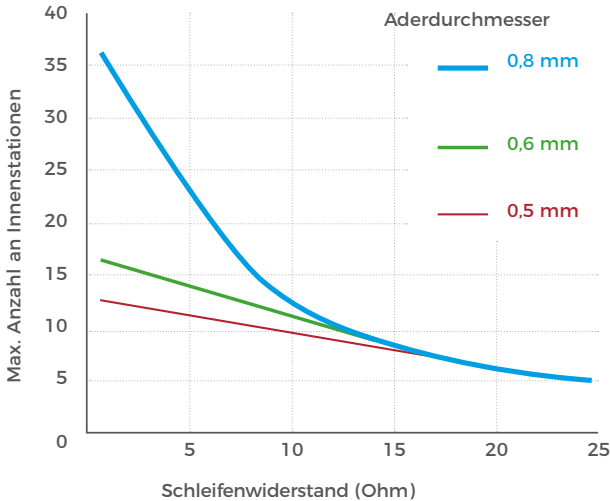

Das folgende grafisch dargestellte Szenario wurde unter der Worst-Case Annahme berechnet, dass alle Geräte an das hinterste Ende des Kabels im Gebäude angeschlossen sind. In der Praxis sind die Geräte mehr oder weniger gleichmäßig über die Kabellänge / Etagen verteilt.



Der Schleifenwiderstand (Ohm) kann einfach gemessen werden, indem man die Spannungsversorgung der zu messenden Leitungen abschaltet, die zu messenden Leitungen auf der einen Seite kurzschließt und mit einem Multimeter auf der anderen Seite der Leitungen den Widerstand misst.

7

MONTAGEHALTER AN DER WAND MONTIEREN

Führen Sie alle Kabel und Leitungen, die Sie an das Gerät anschließen möchten, durch die Montagehalterung. Schrauben Sie die Montagehalterung an die Wand bzw., falls vorhanden, an die Hohlwanddose.

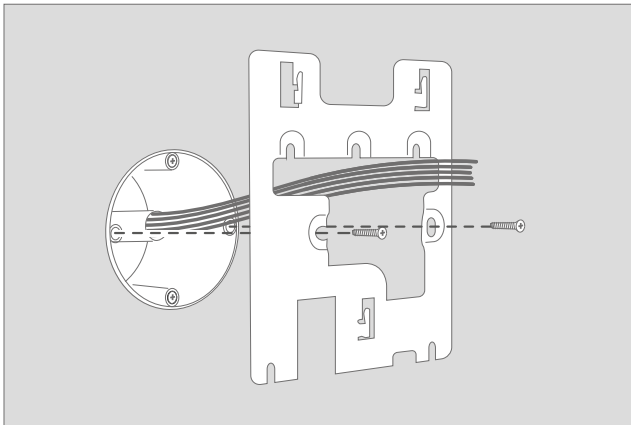

Das Gerät verfügt für ein komfortables und sicheres Anschließen der Kabel und Drähte über beschriftete Schraubanschlussklemmen. Sie können alle erforderlichen Kabel und Adern jetzt anschließen.



Zur einfacheren Installation empfehlen wir dringend, die Schraubanschlussklemmenstecker von der Schraubanschlussklemmenbuchse zu entfernen, während Sie die Kabel und Drähte anschließen.



Entfernen Sie bitte die Kabel und Drähte von den Schraubanschlussklemmensteckern des Geräts, die Sie nicht benötigen.

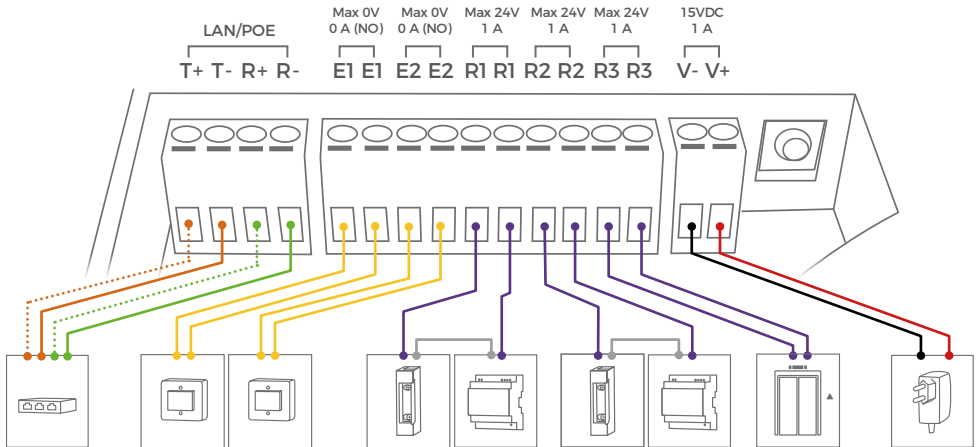

ANSCHLÜSSE

BESCHREIBUNG





LAN/POE

Das Gerät verfügt nicht über eine integrierte standardisierte RJ45-Buchse, um sicherzustellen, dass ...



- das Gerät möglichst flach auf der Wand aufliegt.
- die Wand nicht aufgestemmt werden muss.
- starke und unflexible Cat.6 oder Cat.7 Installationskabel verwendet werden können.



Verwenden Sie nur vier Adern (1, 2, 3 und 6) eines Standard-Netzwerkkabels Cat.5 oder besser, das vom Internet-Router/PoE-Switch/PoE-Injector kommt.

Cat.5 / Cat.6 Netzwerkkabel

- T+ Weiße und orangefarbene Netzwerkkabelader (Nummer 1, Transmit Data +) 
- T- Orangefarbene Netzwerkkabelader (Nummer 2, Transmit Data -) 
- R+ Weiße und grünfarbene Netzwerkkabelader (Nummer 3, Receive Data +) 
- R- Grünfarbene Netzwerkkabelader (Nummer 6, Receive Data -) 

Cat.7 Netzwerkkabel (Installationskabel)

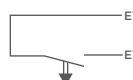
- T+ Weiße Netzwerkkabelader aus dem Aderpaar „orange/weiß“ (Nummer 1, Transmit Data +) 
- T- Orange Netzwerkkabelader aus dem Aderpaar „orange/weiß“ (Nummer 2, Transmit Data -) 
- R+ Weiße Netzwerkkabelader aus dem Aderpaar „grün/weiß“ (Nummer 3, Receive Data +) 
- R- Grüne Netzwerkkabelader aus dem Aderpaar „grün/weiß“ (Nummer 6, Receive Data -)

	<p>NOTICE Kombinieren Sie die Stromversorgung per Steckernetzteil nicht mit der Stromversorgung per PoE.</p>
<p>E1, E1</p> 	<p>Digitaler Eingang, max. 0 VDC / VAC, 0 A. Dieser Anschluss kann verwendet werden, um z.B. einen Etagenruftaster anzuschließen.</p> <p>NOTICE Beachten Sie bitte, dass Sie keine Spannung auf diese Anschlüsse geben. Dies kann das Gerät sofort zerstören.</p>
<p>E2, E2</p> 	<p>Digitaler Eingang, max. 0 VDC / VAC, 0 A. Dieser Anschluss kann verwendet werden, um z.B. einen zweiten Etagenruftaster anzuschließen.</p> <p>NOTICE Beachten Sie bitte, dass Sie keine Spannung auf diese Anschlüsse geben. Dies kann das Gerät sofort zerstören.</p>
<p>R1, R1</p> 	<p>Bi-stabiles selbsthaltendes Schaltrelais #1, max. 24 VDC / VAC, 1 A. Sicherheitsfeature: Das Relais behält den Zustand auch bei Spannungsverlust. Sie können den Standardzustand des Relais (geöffnet/ geschlossen) über die DoorBird App konfigurieren. Diese Anschlüsse können verwendet werden, um z.B. einen elektrischen Türöffner oder Aufzugruf anzuschließen. Das Gerät bietet keine Stromversorgung für einen elektrischen Türöffner. Die Stromversorgung für einen elektrischen Türöffner muss separat installiert werden.</p>
<p>R2, R2</p> 	<p>Bi-stabiles selbsthaltendes Schaltrelais #2, max. 24 VVDC / VAC, 1 A. Sicherheitsfeature: Das Relais behält den Zustand auch bei Spannungsverlust. Sie können den Standardzustand des Relais (geöffnet/ geschlossen) über die DoorBird App konfigurieren. Diese Anschlüsse können verwendet werden, um z.B. einen elektrischen Türöffner oder Aufzugruf anzuschließen. Das Gerät bietet keine Stromversorgung für einen elektrischen Türöffner. Die Stromversorgung für einen elektrischen Türöffner muss separat installiert werden.</p>
<p>R3, R3</p> 	<p>Bi-stabiles selbsthaltendes Schaltrelais #3, max. 24 VDC / VAC, 1 A. Sicherheitsfeature: Das Relais behält den Zustand auch bei Spannungsverlust. Sie können den Standardzustand des Relais (geöffnet/ geschlossen) über die DoorBird App konfigurieren. Diese Anschlüsse können verwendet werden, um z.B. einen elektrischen Türöffner oder Aufzugruf anzuschließen. Das Gerät bietet keine Stromversorgung für einen elektrischen Türöffner. Die Stromversorgung für einen elektrischen Türöffner muss separat installiert werden.</p>
<p>15 VDC -</p>	<p>Eingang 15 bis 48 V DC Spannungsversorgung, Minuspol (-). Bitte verbinden Sie die schwarze Ader des mitgelieferten Netzteils (Netzadapter) mit diesem Anschluss, wenn Sie das Gerät nicht mit PoE versorgen.</p> <p>NOTICE Kombinieren Sie die Stromversorgung per Steckernetzteil nicht mit der Stromversorgung per PoE.</p>
<p>15 VDC +</p>	<p>Eingang 15 bis 48 V DC Spannungsversorgung, Pluspol (+). Bitte verbinden Sie die rote Ader des mitgelieferten Netzteils (Netzadapter) mit diesem Anschluss, wenn Sie das Gerät nicht mit PoE versorgen.</p> <p>NOTICE Kombinieren Sie die Stromversorgung per Steckernetzteil nicht mit der Stromversorgung per PoE.</p>

NOTICE Bitte gehen Sie sorgsam beim Anschluss der Kabel und Drähte vor, ein falscher Anschluss kann das Gerät zerstören. Drähte ohne Isolierungen dürfen nicht aus dem Schraubklemmenanschlussteckern herausragen, dies kann zu einem elektrischen Kurzschluss und zur Zerstörung des Geräts führen.

9

GERÄT AN DER MONTAGEHALTERUNG MONTIEREN

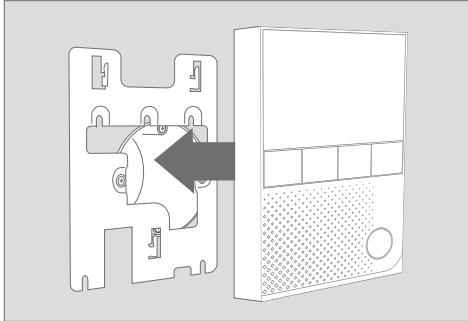

Setzen Sie das Gerät auf den Montagehalterung auf.

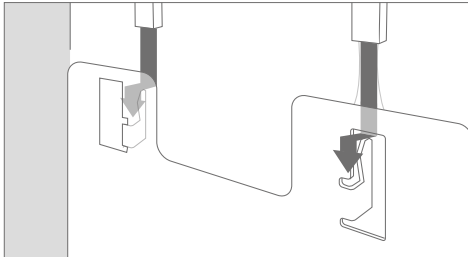

Ziehen Sie das Gerät vorsichtig nach unten, sodass es auf dem Montagehalterung einrastet.

10

INBETRIEBNAHME

Wenn das Gerät per Steckernetzteil mit Strom versorgt werden soll, stecken Sie das Steckernetzteil des Geräts in eine Wandsteckdose. Wenn das Gerät per PoE mit Strom versorgt werden soll, schalten Sie den PoE-Switch/PoE-Injektor ein, der mit dem Gerät verbunden ist. Wenn das Gerät über ein Hutschienennetzteil versorgt werden soll, schalten Sie das Hutschienennetzteil jetzt ein.

Die Diagnose-LEDs zeigen an, ob das Gerät mit Strom versorgt wird. Diese LEDs leuchten sofort nach dem Anschluss des Gerätes an die Stromversorgung blau auf. Das Gerät ist nun betriebsbereit. Die Diagnose-LEDs erlöschen automatisch, nachdem der Bootvorgang des Geräts abgeschlossen ist.

Sollten die Diagnose LEDs nicht leuchten, prüfen Sie bitte die Stromversorgung. Wenn Sie ein Steckernetzteil und nicht PoE verwenden, prüfen Sie insbesondere, ob Sie den Pluspol und Minuspol korrekt an das Gerät angeschlossen haben.



Bitte beachten Sie, dass sich die Diagnose-LEDs von den LEDs der Statusleiste unterscheiden. Die für die LED-Statusleiste verwendeten LEDs können die Statusleiste vollflächig und in fast jeder Farbe ausleuchten.

Das Gerät ist betriebsbereit (Bootvorgang, etwaige Softwareupdates etc.), sobald dieses einen kurzen Diagnose-Ton aus dem integrierten Lautsprecher ausgehen hat. Dies kann bis zu 5 Minuten dauern.

11

DOWNLOAD UND INSTALLATION DER APP

Laden Sie sich die App „DoorBird“ von Bird Home Automation aus dem Apple App Store bzw. Google Play Store auf Ihr mobiles Endgerät herunter. Die stets aktuelle Version der App Bedienungsanleitung finden Sie unter www.doorbird.com/de/support

Wenn Sie für die Verbindung des Geräts zu Ihrem Internetrouter WLAN verwenden, gehen Sie zuerst auf DoorBird App „ > WLAN Setup“ und folgen Sie den Anweisungen. Wenn Sie das WLAN Setup abgeschlossen oder das Gerät per Netzwerkkabel mit Ihrem Internetrouter verbunden haben, öffnen Sie die DoorBird App „ > Administration“ und loggen Sie sich (unter Verwendung der Administrator Zugangsdaten der Türstation) auf der Video Türstation ein, mit der Sie das Gerät koppeln möchten. Sie können das Gerät dort über „Peripherie > > Hinzufügen“ hinzufügen.

Falls Sie Probleme beim Hinzufügen des Geräts zur App haben, prüfen Sie bitte, ob das Gerät online ist (www.doorbird.com/de/checkonline). Sollte dieses nicht online sein, prüfen Sie bitte die WLAN- bzw. Netzwerkkabelverbindung des Geräts erneut.

Das Gerät ist für den Einbau in Einfamilienhäusern, Büros und Mehrfamilienhäusern konzipiert. Ruftonlautstärke, Rufton etc. können vom Endanwender über den Touchscreen des Gerätes konfiguriert werden. Alle anderen Konfigurationsoptionen wie Wetterstation, Benutzer-Anmeldeinformationen, Kindersicherung (PIN-Einstellungen) etc. sind aus Sicherheitsgründen nur durch Administrator-Anmeldeinformationen über die DoorBird App verfügbar, um zu vermeiden, dass Bewohner das Gerät versehentlich oder absichtlich falsch konfigurieren.

ENDANWENDERHANDBUCH

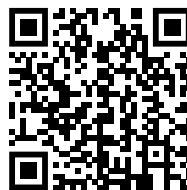

Als Installateur oder Hausverwalter können Sie das Endanwenderhandbuch unter: www.doorbird.com/downloads/end_user_guide_a1101.pdf herunterladen und an die Endanwender weiterleiten.

DIAGNOSE-LEDS

Sie können sehen, ob das Gerät mit Strom versorgt wird, indem Sie die Diagnose-LEDs überprüfen, die sofort nach dem Anschließen der Stromversorgung blau aufleuchten. Die Diagnose-LEDs erlöschen automatisch, nachdem der Bootvorgang des Geräts abgeschlossen ist.

DIAGNOSETÖNE

Das Gerät gibt nach etwa einer halben Minute bis Minute Töne zur Diagnose aus, nachdem man es mit dem Stromnetz verbunden hat.



FEHLERBEHEBUNG

Das Gerät startet nicht

Wenn das Gerät per Steckernetzteil mit Strom versorgt werden soll, stecken Sie das Steckernetzteil des Geräts in eine Wandsteckdose. Wenn das Steckernetzteil bereits an eine Steckdose angeschlossen war, überprüfen Sie, ob die Kabel und Leitungen korrekt an die Schraubklemmanschlüsse des Geräts angeschlossen sind. In den meisten Fällen hilft das Entfernen der Kabel und Leitungen von den Schraubklemmanschlusssteckern und das Wiederverbinden mit den Schraubanschlussteckern (loser Kontakt). Wenn Sie mehr als ein Gerät gleichzeitig mit einem gemeinsamen Netzteil betreiben, prüfen Sie, ob das Netzteil über die gesamte Kabellänge ausreichend Strom liefern kann und die Kabel dafür ausgelegt sind.

Wenn das Gerät per PoE mit Strom versorgt werden soll, schalten Sie den PoE-Switch / PoE-Injektor ein, der mit dem Gerät verbunden ist. Wenn das PoE-Switch / PoE-Injektor bereits eingeschaltet war, überprüfen Sie, ob die Kabel und Leitungen korrekt an die Schraubklemmanschlüsse des Geräts angeschlossen sind. In den meisten Fällen hilft das Entfernen der Kabel und Leitungen von den Schraubklemmanschlusssteckern und das Wiederverbinden mit den Schraubanschlussteckern (loser Kontakt). Wenn das Problem weiterhin besteht, überprüfen Sie bitte, ob Ihr PoE-Switch / PoE-Injektor den PoE-Standard IEEE 802.3af Mode A unterstützt, siehe auch www.doorbird.com/de/poe

Wenn das Gerät über ein Hutschinennetzteil versorgt werden soll, schalten Sie die das Hutschinennetzteil jetzt ein.

Wenn das Hutschienetzteil bereits eingeschaltet war, überprüfen Sie, ob die Kabel und Leitungen korrekt an die Schraubklemmanschlüsse des Geräts angeschlossen sind. In den meisten Fällen hilft das Entfernen der Kabel und Leitungen von den Schraubklemmanschlusssteckern und das Wiederverbinden mit den Schraubanschlussteckern (loser Kontakt). Wenn Sie mehr als ein Gerät gleichzeitig mit einem gemeinsamen Netzteil betreiben, prüfen Sie, ob das Netzteil über die gesamte Kabellänge ausreichend Strom liefern kann und die Kabel dafür ausgelegt sind.

Das Gerät verbindet sich nicht mit dem Netzwerk über WLAN („No Network“ Diagnoseton).

In den meisten Fällen ist Ihr WLAN-Signal zu schwach. Bitte führen Sie das WLAN-Setup mit der DoorBird App erneut durch.

Sie können das WLAN-Signal verstärken, indem Sie sogenannte „WLAN-Repeater“ verwenden, die Ihr WLAN-Signal verstärken können. Sie sollten einen solchen WLAN-Repeater in der Nähe des Montageortes des Geräts installieren, normalerweise in Ihrem Haus in der Nähe des Geräts.

Wenn das Problem weiterhin besteht, überprüfen Sie bitte, ob Ihr WLAN-Router / WLAN-Access Point das Gerät nicht blockiert, z.B. durch einen MAC-Adressfilter.

Wenn das Problem weiterhin besteht, überprüfen Sie bitte, ob Ihr WLAN-Router / WLAN-Access Point „DHCP Server“ eingeschaltet hat und dem Gerät eine IP-Adresse zuweisen kann.

Das Gerät verbindet sich nicht über ein Netzwerkkabel mit dem Netzwerk („No Network“ Diagnoseton).

In den meisten Fällen hilft das Entfernen der Kabel und Leitungen von den Schraubklemmanschlusssteckern und das Wiederverbinden mit den Schraubanschlussteckern (loser Kontakt). Wenn das Problem weiterhin besteht, überprüfen Sie bitte, ob das Netzwerkkabel ordnungsgemäß mit Ihrem Router/Switch verbunden ist und das Netzwerkkabel nicht beschädigt ist.

Wenn das Problem weiterhin besteht, überprüfen Sie bitte, ob Ihr Router „DHCP Server“ eingeschaltet hat und dem Gerät eine IP-Adresse zuweisen kann.

Das Gerät stellt keine Verbindung zum Internet her („No Internet“ Diagnosetron).

In den meisten Fällen ist Ihr Internet nicht erreichbar/gestört oder Ihr Router blockiert den Internetzugang für das Gerät. Bitte besuchen Sie www.doorbird.com/downloads/ports.pdf

TECHNISCHE DATEN

ALLGEMEINES	
Montageart	Aufputz, Tischständer A8003 separat erhältlich
Stromversorgung	15 - 48 V DC (max. 15 W) oder Power over Ethernet (PoE 802.3af Mode-A) <ul style="list-style-type: none">• LAN/PoE (T+, T-, R+, R-)• Digitaler Eingang #1 (0 V, 0 A (NO)), z.B. für einen Etagenruftaster• Digitaler Eingang #2, (0 V, 0 A (NO)), z.B. für einen zweiten Etagenruftaster• Bi-stabiles selbsthaltendes Schaltrelais #1, max. 24 VDC / VAC, 1 A, z.B. für elektrischen Türöffner oder Fahrstuhl• Bi-stabiles selbsthaltendes Schaltrelais #2, max. 24 VDC / VAC, 1 A, z.B. für elektrischen Türöffner oder Fahrstuhl• Bi-stabiles selbsthaltendes Schaltrelais #3, max. 24 VDC / VAC, 1 A, z.B. für elektrischen Türöffner oder Fahrstuhl• 15 - 48 V DC input (+, -), max. 15 W
Anschlüsse	
Leistungsaufnahme	5 W
Zulassungen	CE, FCC, IC, RoHS, IP50
Abmessung	179,5 x 115 x 25 mm (H x B x T) 7,07 x 4,53 x 0,98 in (H x B x T)
Betriebsbedingungen	0 bis +55°C / 32 bis 131°F Relative Luftfeuchtigkeit 0 % bis 85 % (nicht kondensierend)
Lieferumfang	1x IP Video Innenstation 1x Montagehalterung 1x RJ45 Adapter 1x Steckernetzteil (110 - 240 V AC auf 15 V DC) mit 4 Landesadaptern 1x Installationsanleitung 1x Quickstartanleitung mit Digital Passport 1x Kleinteile
Garantie	Siehe www.doorbird.com/de/warranty

DERZEITIGE SYSTEMANFORDERUNGEN	
	Mobiles Endgerät: Neuestes iOS auf iPhone/iPad, neuestes Android auf Smartphone/Tablet
Systemanforderungen	Internet: High-Speed Festnetz Breitband Internetanschluss, DSL, Kabel oder Glasfaser, kein Socks- oder Proxyserver Netzwerk: Ethernet Netzwerk, mit DHCP
Unterstützte Türstationen	Jede DoorBird IP Video Türstation
DISPLAY	
Abmessung	4" True Color LCD
Touch	Ja, kapazitiv
Auflösung	800 x 480 px
IPS	Ja
AUDIO	
Audio Komponenten	Lautsprecher und Mikrofon, Echo- und Rauschunterdrückung (AEC, ANR)
Audio Streaming	Zwei-Wege
NETZWERK	
Ethernet	PoE 802.3af Mode-A
WLAN	802.11 b/g/n 2.4 GHz
INTEGRIERTE FUNKMODULE	
WLAN	802.11 b/g/n 2.4 GHz
OPTIONALES ZUBEHÖR	
Separat erhältlich	siehe www.doorbird.com/de/buy

RECHTLICHE HINWEISE

Allgemeines

1. DoorBird ist ein registriertes Warenzeichen der Bird Home Automation GmbH.
2. Apple, das Apple Logo, Mac, Mac OS, Macintosh, iPad, Multi-Touch, iOS, iPhone und iPod touch sind Warenzeichen von Apple Inc.
3. Google, Android und Google Play sind Warenzeichen von Google, Inc.
4. Die Bluetooth® Wortmarke und Logos sind Warenzeichen von Bluetooth SIG, Inc.
5. Alle anderen Firmen- und Produktnamen können Warenzeichen der jeweiligen Firmen sein, mit denen sie in Verbindung gebracht werden.
6. Änderungen an unseren Produkten, die dem technischen Fortschritt dienen, behalten wir uns vor. Die abgebildeten Produkte können im Zuge der ständigen Weiterentwicklung auch optisch von den ausgelieferten Produkten abweichen.
7. Abdrucke oder Übernahme von Texten, Abbildungen und Fotos in beliebigen Medien aus dieser Anleitung – auch auszugsweise – sind nur mit unserer ausdrücklichen schriftlichen Genehmigung gestattet.
8. Die Gestaltung dieser Anleitung unterliegt dem Urheberrecht. Für eventuelle Irrtümer, sowie inhaltliche- bzw. Druckfehler (auch bei technischen Daten oder innerhalb von Grafiken und technischen Skizzen) übernehmen wir keine Haftung.
9. Unsere Produkte entsprechen den in Deutschland, der EU und USA geltenden technischen Richtlinien, elektrischen Bestimmungen und Telekommunikationsbestimmungen.
10. Unsere Produkte und auch die darin enthaltenen Komponenten (ICs, Software etc.) dürfen ausschließlich für zivile nicht-militärische Zwecke eingesetzt werden.

Datenschutz und Datensicherheit

1. Für maximale Sicherheit verwendet das Gerät dieselben Verschlüsselungstechnologien wie beim Onlinebanking. Zu Ihrer Sicherheit sind auch keine Portweiterleitungen oder DynDNS im Einsatz.
2. Der Standort des Rechenzentrums für den Fernzugriff per App über das Internet ist verbindlich in der EU, wenn der festgestellte Internet IP-Adressen Standort des Geräts in der EU ist. Das Rechenzentrum wird nach strengsten Sicherheitsstandards betrieben.
3. Video-, Audio- und jede andere Überwachungsmethode können durch Gesetze geregelt werden, die von Land zu Land variieren. Überprüfen Sie die Gesetze in Ihrer Region vor der Installation und Verwendung dieses Gerätes für Überwachungszwecke.

Wenn es sich bei dem Gerät um eine Tür-, Innenstation oder Kamera handelt:

- In vielen Ländern darf Videobild und Sprache erst dann übertragen werden, wenn ein Besucher geklingelt hat (Datenschutz, konfigurierbar in der App)
- Führen Sie die Montage so durch, dass sich der Erfassungsbereich der Kamera ausschließlich auf den unmittelbaren Eingangsbereich beschränkt.
- Das Gerät verfügt ggf. über eine integrierte Besucherhistorie und Bewegungssensor. Sie können diese Funktionen, wenn erforderlich, aktivieren/deaktivieren.

Erkundigen Sie sich beim Eigentümer und Ihrer Hausgemeinschaft, ob Sie dieses Produkt installieren und verwenden dürfen. Bird Home Automation GmbH übernimmt keine Verantwortung für den Missbrauch oder die Fehlkonfiguration dieses Produkts, auch nicht durch unerwünschte Öffnen einer Tür.

Bird Home Automation kann nicht für Schäden haftbar gemacht werden, die durch unsachgemäße bestehende Installationen

oder unsachgemäße Installation entstehen. Weisen Sie bei Erfordernis an geeigneter Stelle und in geeigneter Form auf das Vorhandensein des Geräts hin.

Beachten Sie alle am Installationsort geltenden relevanten landesspezifischen gesetzlichen Regelungen für den Einsatz von Überwachungskomponenten und Überwachungskameras.

Software Updates bzw. Aktualisierungen des Betriebssystems (so genannte „Firmware-Updates“) werden im Normalfall automatisch in die Produkte der Bird Home Automation GmbH über das Internet eingespielt, sofern technisch möglich. Mit automatischen Firmware-Updates wird die Software der Produkte auf dem neuesten verfügbaren Stand gehalten, damit sie stets zuverlässig, sicher und leistungsstark arbeiten. Durch Weiterentwicklung können Funktionen im Zeitverlauf hinzugefügt, erweitert oder geringfügig geändert werden. Größere Änderungen bzw. Einschränkungen bereits vorhandener Funktionen erfolgen im Normalfall nur, sofern Bird Home Automation GmbH dies für erforderlich hält (z.B. aus Datenschutz-, Datensicherheits- oder Stabilitätsgründen oder um sie auf dem Stand der Technik zu halten). Wenn ein Firmware-Update verfügbar ist, verteilen es die Server der Bird Home Automation GmbH im Normalfall automatisch an alle kompatiblen Produkte, die mit dem Internet bzw. Server der Bird Home Automation GmbH verbunden sind. Dieser Prozess erfolgt schrittweise und kann mehrere Wochen dauern. Wenn ein Produkt ein Firmware-Update erhält, installiert es dieses und startet im Normalfall neu. Installierte Firmware-Updates können nicht rückgängig gemacht werden. Da es sich bei den Produkten und der Software der Bird Home Automation GmbH nicht um explizit kundenspezifisch entwickelte Produkte handelt, kann ein Kunde ein automatisches Update nicht verwehren, sofern das Produkt mit dem Internet bzw. Server der Bird Home Automation GmbH verbunden ist.

Herausgeber

Bird Home Automation GmbH
Uhlandstraße 165
10719 Berlin
Deutschland
Web: www.doorbird.com
Email: hello@doorbird.com

Es ist möglich, dass die vorliegende Anleitung noch drucktechnische Mängel oder Druckfehler aufweist. Die Angaben in dieser Anleitung werden jedoch regelmäßig überprüft und Korrekturen in der nächsten Ausgabe vorgenommen. Für Fehler technischer oder drucktechnischer Art und ihre Folgen übernehmen wir keine Haftung.

MANUEL D'INSTALLATION

Lisez soigneusement ce manuel avant de mettre en marche les divers éléments. Conservez ce manuel pour une éventuelle consultation ultérieure !

Si vous transmettez cet appareil à d'autres personnes dans le futur, transmettez-leur également ce manuel.

Vous trouverez la toute dernière version du manuel d'installation à l'adresse www.doorbird.com/fr/support

Pour simplifier les termes, nous utiliserons le mot « appareil » pour parler du produit « portier vidéo IP » et le mot « appareil mobile » pour parler d'un smartphone ou d'une tablette.

Responsabilité

Ce document a été rédigé minutieusement afin de permettre à nos utilisateurs de bien utiliser notre appareil. Nous vous remercions d'informer Bird Home Automation GmbH d'éventuelles inexactitudes ou omissions. Bird Home Automation GmbH décline toute responsabilité en cas d'inexactitudes techniques ou d'erreurs typographiques, et se réserve le droit de procéder sans préavis à des modifications de ses produits et de ses manuels d'installation. Bird Home Automation GmbH ne donne aucune garantie quant au contenu de ce document, y compris, mais sans s'y limiter, en ce qui concerne les garanties implicites de qualité marchande et d'adéquation à un usage particulier. Bird Home Automation GmbH ne peut être tenue responsable des dommages accessoires et consécutifs en lien avec la mise à disposition, la mise en œuvre ou l'utilisation de ce matériel. L'appareil ne peut être utilisé que pour l'usage auquel il est destiné.

Modifications apportées à l'appareil

Cet appareil doit être installé et utilisé conformément aux instructions figurant dans le manuel d'installation. Ce dispositif ne contient aucun composant nécessitant un entretien par l'utilisateur. Les modifications ou changements non autorisés invalideront toutes les certifications et approbations réglementaires applicables.

Symboles utilisés



Danger : indique une situation dangereuse qui, si rien n'est fait pour l'éviter, entraîne la mort ou des blessures graves.



Mise en garde : indique une situation dangereuse qui, si rien n'est fait pour l'éviter, peut entraîner la mort ou des blessures graves.



Prudence : indique une situation dangereuse qui, si rien n'est fait pour l'éviter, peut entraîner des lésions légères.



Remarque : indique une situation dangereuse qui, si rien n'est fait pour l'éviter, peut entraîner des dommages matériels.



Indication : indique la présence d'informations utiles en vue de l'utilisation optimale de l'appareil.



Important : indique la présence d'informations importantes garantissant le fonctionnement correct du produit.

Indications de danger



Indications de danger

- L'installation, le montage et les travaux d'entretien des appareils électriques doivent être exclusivement réalisés par un spécialiste agréé. En ne respectant pas cette consigne, vous risquez de vous exposer à de graves dangers pour votre santé ou à un danger de mort par électrocution.
- Appareils avec raccordement 110-240 V : l'appareil ne doit être raccordé qu'à une prise de courant facilement accessible. En cas de danger, débranchez l'adaptateur secteur.
- Pour l'alimentation électrique, utilisez uniquement l'adaptateur principal enfichable d'origine livré avec l'appareil, des blocs d'alimentations sur rail DIN disponibles séparément ou un convertisseur PoE/Injecteur PoE recommandé, comme indiqué dans ce manuel.
- En raison de la charge électrostatique, le contact direct avec le circuit imprimé peut entraîner la destruction de l'appareil. Le contact direct avec le circuit imprimé doit donc être évité à tout moment.
- Respectez les normes EN 60065, EN 60950 et EN 62368.
- N'utilisez pas l'appareil si celui-ci présente en apparence des dommages extérieurs, comme par exemple des dommages au boîtier, aux éléments de commande ou aux prises de raccordement, ou s'il présente un dysfonctionnement quelconque. En cas de doute, veuillez faire contrôler l'appareil par un spécialiste agréé.
- N'ouvrez pas l'appareil car cela annulera votre garantie. Aucune pièce de l'appareil ne nécessite un entretien par l'utilisateur. En cas d'erreurs, veuillez faire contrôler l'appareil par un spécialiste agréé.
- Pour des raisons de sécurité, d'homologation et de licences (CE/FCC/IC etc.), il est interdit de procéder à des transformations et/ou des modifications de l'appareil sans autorisation.
- Cet appareil n'est pas un jouet : ne laissez pas les bébés et les enfants jouer avec.
- Pour éviter tout risque de suffocation, tenez les matériaux d'emballage hors de portée des bébés et des enfants. Les films/sacs en plastique, les morceaux de polystyrène, etc. ne sont pas

des jouets et peuvent être dangereux entre les mains d'un enfant. Jetez les matériaux d'emballage immédiatement après avoir retiré le produit. Ne réutilisez pas les matériaux d'emballage.

- Posez les câbles de telle façon qu'ils ne deviennent pas un danger potentiel pour les personnes et les animaux domestiques.
- Il y a de la tension sur certaines pièces de l'appareil. Ne touchez aucune pièce non associée à l'installation, au câblage ou au branchement. Des décharges électriques peuvent en résulter.
- Maintenez les appareils non repris comme résistant aux intempéries à l'abri de l'eau et de tout autre liquide.
- Ne procédez jamais à une installation ni à des branchements lorsque l'alimentation électrique est activée. L'appareil pourrait en résulter endommagé et pourrait provoquer des décharges électriques.
- Avant de mettre sous tension, assurez-vous que les fils ne soient pas croisés et ne présentent pas de court-circuit. Il peut en résulter un incendie ou des décharges électriques.
- Il peut y avoir de la haute tension à l'intérieur de l'appareil. N'ouvrez pas l'appareil. Il peut en résulter des décharges électriques.
- L'appareil n'est pas protégé contre les explosions. Ne l'installez pas et ne l'utilisez pas à proximité de gaz ou de matériaux inflammables. Un incendie ou une explosion pourrait en résulter.
- N'installez pas deux alimentations en parallèle sur une même entrée. L'appareil pourrait en résulter endommagé et un incendie pourrait se déclarer. Veillez bien à ne raccorder qu'une seule alimentation électrique à l'appareil.
- Ne raccordez aucun terminal de l'appareil à une ligne d'alimentation. Il peut en résulter un incendie ou des décharges électriques.
- Assurez-vous que le câble d'alimentation ne soit ni endommagé, ni écrasé. Si le câble est rompu, il peut en résulter un incendie ou une décharge électrique.
- Ne branchez et ne débranchez jamais rien avec les mains mouillées. Cela pourrait provoquer des décharges électriques.
- N'introduisez pas de matériaux métalliques ou inflammables dans l'appareil. Cela pourrait provoquer un incendie, des décharges électriques ou des dysfonctionnements au niveau de l'appareil.
- Il peut y avoir de l'électricité à haute tension sur les câblages existants, comme le câblage du carillon de porte (et bien d'autres). L'appareil pourrait en résulter endommagé et pourrait envoyer des décharges électriques. Le

câblage et l'installation doivent être effectués par un spécialiste agréé.

- Fixez l'appareil au mur ou au plafond et évitez les emplacements où l'appareil risquerait d'être exposé à des vibrations et à des chocs car cela pourrait endommager l'appareil.
- Pour les appareils munis d'une borne de terre, il faut un raccordement effectif à la terre. Dans le cas contraire, il existe des risques d'incendie et de dysfonctionnement de l'appareil.
- Pour les appareils contenant du plastique ou du verre véritable, n'exercez pas de forte pression sur le verre. La rupture de celui-ci peut occasionner des blessures.
- Pour les appareils avec écran LCD, si l'écran LCD est endommagé, n'entrez pas en contact avec les cristaux liquides car cela pourrait occasionner des blessures. Au besoin, rincez-vous la bouche, nettoyez vos yeux ou votre peau à l'eau claire pendant 15 minutes au minimum et consultez votre médecin traitant.
- Ne déposez rien sur l'appareil et ne le recouvrez pas de tissu, de silicone, de colle, ou de tout autre revêtement, etc. Il pourrait en résulter un incendie et un dysfonctionnement de l'appareil.
- N'installez pas l'appareil à l'un des emplacements suivants car il pourrait s'ensuivre un incendie, une décharge électrique ou des dysfonctionnements au niveau de l'appareil :
 - Emplacements exposés à la lumière directe du soleil ou à proximité d'appareils de chauffage dont la température varie.
 - Emplacements exposés à la poussière, à l'huile, aux produits chimiques, à l'acide sulfurique (source chaude).
 - Emplacements soumis à des conditions d'humidité et d'humidité extrêmes, tels que des salles de bains, des caves, des serres, etc.
 - Emplacements où la température est très basse, p. ex. une zone réfrigérée ou devant un climatiseur.
 - Emplacements exposés à la vapeur et à la fumée (p. ex. à proximité de surfaces chauffantes ou de cuisson).
 - Emplacements à proximité immédiate d'appareils émettant du bruit, tels que des gradateurs ou des appareils électriques à onduleur.
 - Emplacements soumis à de fréquentes vibrations ou chocs.
- Pour les appareils avec fonction interphone, assurez-vous d'effectuer un test d'appel avec un faible volume audio sur les deux appareils. Un appel soudain ou un autre incident du même type, peut se produire et causer des dommages à votre ouïe.
- Si l'appareil ne fonctionne pas correctement, débranchez l'alimentation.

- Les appareils qui ne sont pas repris comme résistants aux intempéries sont conçus pour un usage intérieur uniquement et ne doivent pas être utilisés à l'extérieur.
- Ne pas pulvériser d'eau à haute pression sur les appareils qui sont repris comme résistant aux intempéries. Des dysfonctionnements au niveau de l'appareil pourraient s'ensuivre.
- Nous déclinons toute responsabilité en cas de dommages matériels ou corporels suite à une manipulation inappropriée ou au non-respect des instructions de sécurité. Dans ce type de cas, il n'existe aucun recours en garantie ! Nous déclinons toute responsabilité en cas de dommages indirects.

Consignes de sécurité



- L'appareil doit être utilisé conformément aux lois et règlements locaux.
- Stockez l'appareil dans un endroit sec et aéré.
- Évitez d'exposer l'appareil à des chocs ou à une forte pression.
- N'installez pas l'appareil sur des supports, surfaces ou parois instables. Assurez-vous que le matériau utilisé soit suffisamment stable pour supporter le poids de l'appareil.
- Lors de l'installation de l'appareil, utilisez uniquement des outils appropriés. L'utilisation d'une force excessive avec les outils peut endommager l'appareil.
- N'utilisez pas de produits chimiques, d'agents caustiques ou de nettoyeurs en aérosol.
- Pour le nettoyage, utilisez un chiffon propre et sec.
- Utilisez exclusivement des accessoires conformes aux spécifications techniques de l'appareil. Ceux-ci sont disponibles chez Bird Home Automation GmbH.
- Utilisez exclusivement des pièces de rechange fournis ou recommandées par Bird Home Automation GmbH.
- N'essayez pas de réparer l'appareil vous-même. Pour toute réparation et pour tout entretien, adressez-vous à Bird Home Automation GmbH.
- Tenez l'appareil à une distance minimale d'un 1 mètre (3,3') des appareils de type four à micro-ondes, radio, TV, routeur sans fil et autres appareils sans fil.
- Pour les appareils équipés d'un interphone, d'un haut-parleur ou d'un microphone intégré, ou des appareils avec fonctions de transmission de signaux, installez les fils à plus de 30 cm (12") de distance du câblage AC 100 - 240 V. Un bruit induit par le courant alternatif et/ou un mauvais fonctionnement de l'appareil pourrait en résulter.

- Installez l'appareil dans un endroit accessible en cas d'inspections, de réparations et d'entretiens à venir.
- Si l'appareil est utilisé à proximité d'un téléphone mobile, des perturbations peuvent s'ensuivre.
- En cas de chute, l'appareil peut être endommagé. Manipulez-le avec prudence.
- L'appareil est hors service en cas de panne de courant.
- Pour les appareils équipés d'un interphone, d'un haut-parleur ou d'un microphone intégré, le fonctionnement de l'appareil peut être entravé dans les endroits se trouvant à proximité d'antennes cellulaires ou de radiodiffusion / télévision.
- Pour les appareils à écran LCD, il est important de noter que, bien qu'un écran LCD soit fabriqué avec des techniques de très haute précision, il y aura toujours, inévitablement, une très petite partie de ses éléments visuels qui ne sera pas toujours éclairée, voire même pas éclairée du tout. Ceci n'est pas considéré comme un dysfonctionnement de l'appareil.
- Pour les appareils avec fonction interphone, les bruits ambiants autour de l'appareil peuvent entraver sa bonne communication. Ceci n'est pas considéré comme un dysfonctionnement.
- Pour les appareils requérant un nom d'utilisateur / mot de passe, l'utilisateur est responsable de l'accès à l'appareil au moyen d'un nom d'utilisateur / mot de passe. Veillez à utiliser un mot de passe qu'un tiers ne pourra pas deviner aisément. Nous vous recommandons également de modifier régulièrement votre mot de passe.
- Nous ne serons en aucun cas responsables des dommages causés par des pannes d'alimentation électrique, d'équipement de réseau ou de terminaux, des défaillances dues à des fournisseurs d'accès Internet et de réseaux cellulaires, des pannes telles que des lignes déconnectées et autres pertes de communication, ce qui rendrait impossible la fourniture de ce service et retarderait de quelque manière que ce soit ce service pour tout autre cause ne relevant pas de notre responsabilité, ou si une erreur ou des données manquantes se produisent pendant la transmission.



Informations relatives à l'élimination des déchets, destinées aux utilisateurs d'appareils électriques et électroniques (appareils ménagers domestiques)

Lorsque ce symbole figure sur les produits et/ou les documents qui les accompagnent, cela signifie que les appareils électriques et électroniques ne doivent pas être jetés avec les ordures ménagères. Pour que ces produits subissent un traitement, une récupération et un recyclage appropriés, envoyez-les dans les points de collecte désignés, où ils peuvent être déposés gratuitement. Dans certains pays, il est possible de renvoyer les produits au revendeur local en cas d'achat d'un produit équivalent. En éliminant correctement ce produit, vous contribuez à la conservation des ressources vitales et à la prévention des éventuels effets néfastes sur l'environnement et la santé humaine qui pourraient survenir dans le cas contraire. Afin de trouver le point de collecte le plus proche, veuillez contacter les autorités locales. Des sanctions peuvent être appliquées en cas d'élimination incorrecte de ces déchets, conformément à la législation nationale.

Informations sur l'élimination des déchets dans les pays ne faisant pas partie de l'Union européenne

Ce symbole n'est reconnu que dans l'Union européenne. Pour vous débarrasser de ce produit, veuillez contacter les autorités locales ou votre revendeur afin de connaître la procédure d'élimination à suivre.

Transport



Au besoin, transportez l'appareil dans son emballage d'origine ou dans un emballage adapté, afin d'éviter tout dommage.

Garantie

Vous trouverez les informations relatives à la garantie en consultant la page www.doorbird.com/fr/warranty

CONTENU DE LA LIVRAISON

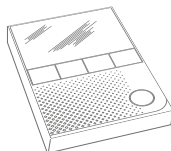

1x appareil



1x manuel d'installation



1x Guide de démarrage rapide avec passeport digital

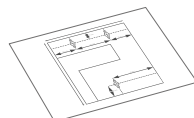

1x Gabarit de perçage



1x Adaptateur RJ45

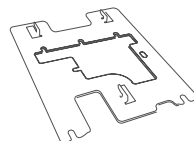

1x Support de montage

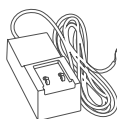

1x bloc d'alimentation avec jusqu'à quatre adaptateurs nationaux

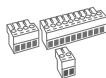

3x Connecteurs à vis



Petits éléments

APPAREIL

FACE AVANT

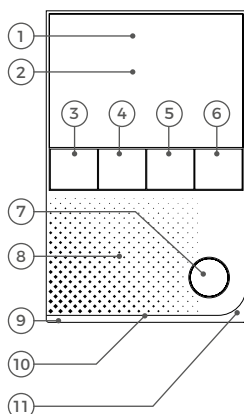

- 1) Verre Gorilla®
- 2) Écran tactile
- 3) Bouton "Ouvrir la porte"
- 4) Bouton "Favoris"
- 5) Bouton " Silence"
- 6) Bouton "Menu"
- 7) Bouton "Activer l'écoute et la parole"
- 8) Haut-parleur
- 9) Haut-parleur large bande de grande taille
- 10) LED Barre d'état
- 11) Microphone

ARRIÈRE

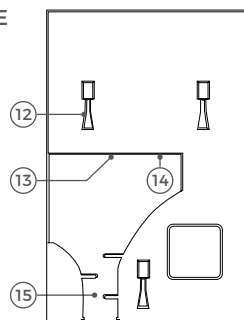

- 12) Points de montage
- 13) Borne de raccordement à vis
- 14) Bouton de configuration (SET)
- 15) Serre-câble

VIDÉOS

Besoin d'aide pour l'installation ? N'oubliez pas de regarder nos vidéos d'installation qui peuvent être trouvées sur <https://www.doorbird.com/fr/support>

Chaque étape de l'installation est clairement documentée dans les vidéos.

INSTALLATION

Toutes les étapes ci-dessous doivent être effectuées avec soin par un adulte compétent, en tenant compte des règles de sécurité applicables. Veuillez nous contacter directement ou demander l'avis d'un spécialiste compétent.



Veuillez vous assurer que tous les fils utilisés pour l'installation ne sont pas endommagés sur toute leur longueur et qu'ils sont approuvés pour ce type d'utilisation.

Vitesse du réseau et composants du réseau

Veuillez vous assurer que la vitesse de téléchargement de votre connexion Internet est d'au moins 0,5 Mbps. La qualité du confort d'utilisation dépend de la vitesse et de la stabilité de votre réseau et de la qualité des composants de votre réseau, tels que votre routeur Internet et les points d'accès WiFi ou les répéteurs WiFi. Veuillez également vous assurer que les composants de votre réseau ne datent pas de plus de deux ans, qu'ils ont été fabriqués par un fabricant renommé et qu'ils sont équipés du dernier firmware.

Si ces conditions ne sont pas remplies, il peut arriver, par exemple, que les performances audio et vidéo soient médiocres, que les notifications push soient retardées ou n'arrivent pas du tout sur votre smartphone ou tablette.

Exigences :
Internet haute vitesse (par ligne fixe) : DSL, câble ou fibre optique

Réseau : Ethernet, avec DHCP

EXEMPLES D'INSTALLATION

Un moniteur intérieur par câble réseau

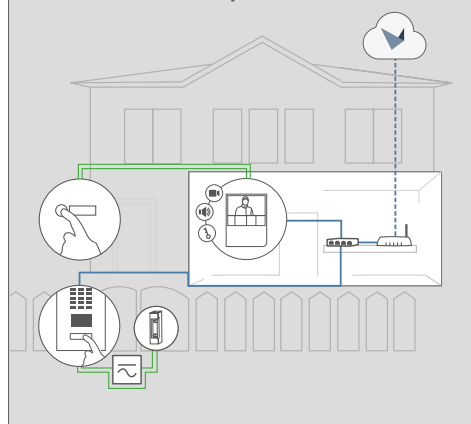

Un moniteur intérieur par WiFi

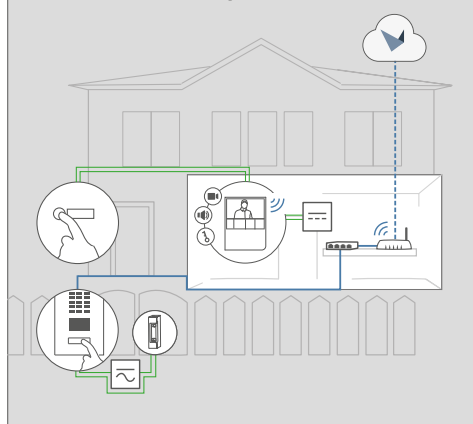

Trois moniteurs intérieurs par câble réseau

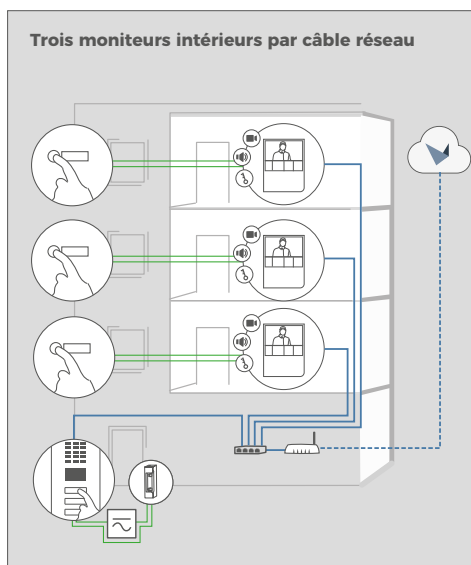

Trois moniteurs intérieurs par WiFi

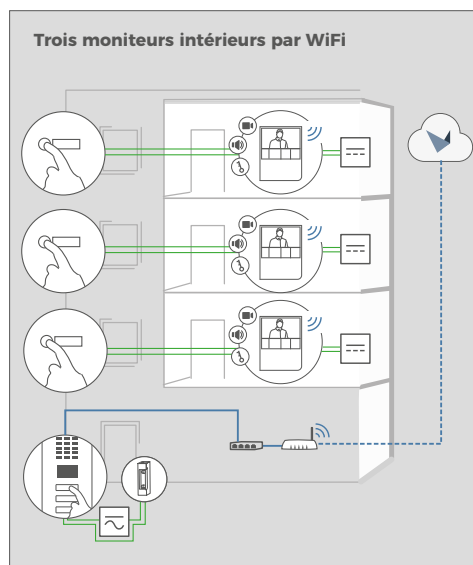

Bouton d'appel d'étage



Moniteur intérieur



Portier Vidéo IP DoorBird



Ouvre-porte/portail électrique.
Peut être sécurisé grâce à la commande de porte E/S DoorBird si nécessaire (relais de sécurité à distance)



Commutateur Power over Ethernet (PoE)



Routeur avec Internet haute vitesse, DHCP



Alimentation séparée
15 V DC, 1 A



Alimentation séparée
12 V DC, 1 A

— Câble réseau

— Câble à 2 fils

1

COUPEZ LE COURANT



Coupez le courant de tous les fils menant au lieu de montage, c'est-à-dire le carillon de porte, l'ouvre-porte électrique, le bloc d'alimentation, le commutateur PoE / injecteur PoE, etc.

2

DÉMONTAGE DU MONITEUR INTÉRIEUR EXISTANT

Veuillez démonter un éventuel moniteur intérieur placé au mur.

3

DÉTERMINATION DU LIEU DE MONTAGE



Cet appareil est uniquement destiné à un usage intérieur.

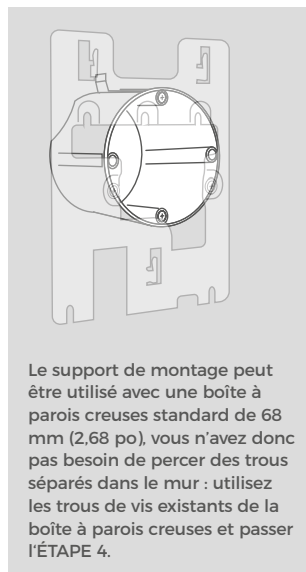
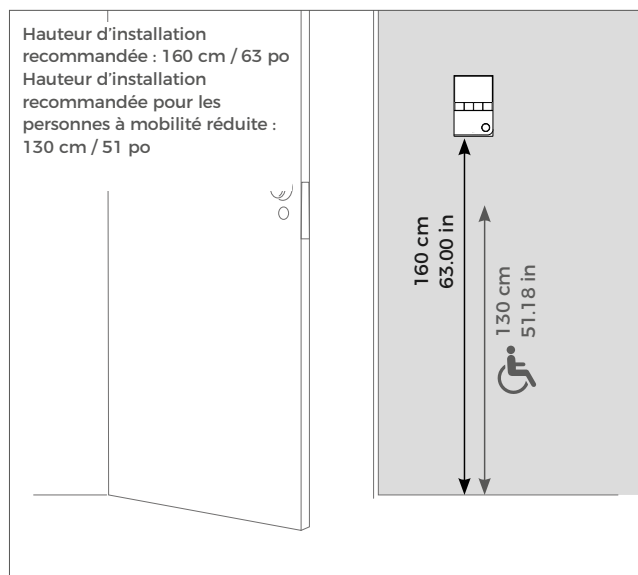

Le support de montage peut être utilisé avec une boîte à parois creuses standard de 68 mm (2,68 po), vous n'avez donc pas besoin de percer des trous séparés dans le mur : utilisez les trous de vis existants de la boîte à parois creuses et passer l'ÉTAPE 4.

Si vous ne disposez d'aucune boîte à parois creuses sur le lieu de montage : Pressez le gabarit de perçage de l'appareil contre le mur ou le plafond à l'endroit désiré et marquez les trous de forage avec un crayon. Retirez à nouveau le gabarit de perçage. Assurez-vous qu'aucun câble ne se trouve dans le mur ou le plafond derrière les trous de perçage.



Comme alternative au montage mural, vous pouvez également monter l'appareil sur un socle de table (DoorBird A8003 pour moniteur intérieur IP 1101).

Si le mur de la maison n'est pas en bois, percez des trous de 5 mm de diamètre dans le mur selon le gabarit de perçage, puis placer les chevilles fournies dans les trous de perçage.

Si le mur de la maison est en bois, les chevilles ne sont normalement pas nécessaires. Il existe des chevilles spéciales pour le montage de l'appareil sur un mur isolant, par ex. les chevilles isolantes Fischer.

Veillez vous renseigner auprès de votre fabricant de matériaux isolants sur les chevilles qu'il recommande.

Vous pouvez connecter l'appareil au réseau en utilisant soit un câble réseau, soit une connexion WiFi 2,4 GHz.



OPTION 1 CÂBLE RÉSEAU (RECOMMANDÉ, AUCUNE MAINTENANCE NÉCESSAIRE)

Installez un câble réseau (qui est branché à un commutateur/routeur réseau avec accès Internet) depuis l'intérieur de votre bâtiment jusqu'à l'emplacement de montage. Le câble réseau entre le lieu de montage et le commutateur/routeur réseau peut avoir une longueur maximale de 80 m/262 pieds (IEEE 802.3). Si vous devez parcourir une distance de plus de 80 mètres, vous pouvez mettre un commutateur réseau entre les deux.

Veillez à utiliser un câble réseau de qualité supérieure, cat 5 ou plus, avec le blindage adapté (paires de conducteurs blindés individuellement (S/FTP ou SFTP) et gaine blindée), et à relier le blindage au blindage métallique externe du connecteur RJ45 (8P8C).



WiFi 2,4 GHz

Lorsque vous utilisez le WiFi, assurez-vous d'avoir un bon signal WiFi sur le lieu de montage de l'appareil. Vous pouvez augmenter le signal WiFi en utilisant des "répéteurs WiFi", qui peuvent amplifier votre signal WiFi. Vous devriez installer un tel répéteur WiFi près de l'emplacement de montage de l'appareil, généralement à l'intérieur de votre maison et près de l'appareil.



Si vous devez percer des trous dans un mur, insérer des vis dans un mur ou soulever un mur, assurez-vous qu'aucun câble ou réseau (gaz, eau, etc.) ne se trouve dans le mur.



Si vous ne disposez que de deux fils sur le lieu de montage, vous pouvez utiliser le „ convertisseur 2 fils PoE Ethernet DoorBird A1071 ", vendu séparément. Il vous permet de transférer les données réseau (Ethernet) et l'alimentation (PoE) avec un simple câble bifilaire sur de longues distances. Par ex., les bâtiments existants équipés d'un simple fil de sonnerie à deux fils peuvent être équipés d'une technologie de réseau sans avoir à installer des câbles réseau supplémentaires.
2. option

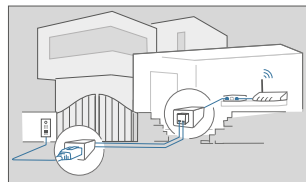

Pour des raisons de stabilité du réseau, nous recommandons principalement l'utilisation d'un câble réseau, car le WiFi est sensible aux interférences (portée, murs de la maison servant de blindage, fiabilité des performances, réseaux WiFi tiers, émetteurs sans fil causant des interférences dans la zone, etc.)

PRÉPAREZ L'ALIMENTATION

L'appareil n'est pas alimenté par une batterie, par conséquent, choisissez l'une des options suivantes :



OPTION 1 ALIMENTATION PAR LE BLOC D'ALIMENTATION (ADAPTATEUR SECTEUR)

Pour alimenter l'appareil à l'aide de l'adaptateur secteur fourni, 2 fils isolés sont nécessaires. Le bloc d'alimentation est équipé d'un câble de 300 cm (9,8 pi) de long avec deux fils isolés. La connexion réseau est ensuite établie via un câble réseau ou alternativement via WiFi.



NOTICE Ne branchez pas encore le bloc d'alimentation dans la prise murale.

N'utilisez que le bloc d'alimentation (voir "3^{ème} OPTION") fourni avec l'appareil ou un bloc d'alimentation sur rail DIN que vous pouvez vous procurer séparément : il est spécialement stabilisé électriquement et équipé d'un dispositif antiparasite intégré. D'autres blocs d'alimentation peuvent détruire l'appareil ou entraîner une mauvaise qualité de transmission. La garantie expire automatiquement si vous utilisez un autre bloc d'alimentation.

Le bloc d'alimentation est branché dans une prise murale à l'intérieur de la maison (10^{ème} étape), habituellement à l'endroit où les deux fils provenant de votre lieu de montage sortent du mur à l'intérieur de la maison.



OPTION 2 Alimentation et connexion réseau par PoE (Power over Ethernet)

Pour alimenter l'appareil via un commutateur PoE (par ex. D-Link DGS-1008P) ou un injecteur PoE (par ex. Injecteur PoE Gigabit DoorBird A1091), utilisez un câble CAT.5 ou supérieur, conformément à la norme PoE IEEE 802.3af Mode A.

Utilisez uniquement un câble CAT.5 ou supérieur car les signaux réseau ne peuvent être transmis que par des câbles complètement isolés, blindés et torsadés. Si vous utilisez le PoE comme source d'alimentation, les quatre fils du PoE forment alors simultanément la ligne de données. L'appareil ne démarre pas si votre commutateur / injecteur PoE ne prend pas en charge le mode A du standard PoE IEEE 802.3af.

Veillez consulter le site www.doorbird.com/fr/poe pour connaître les incompatibilités connues.



NOTICE Ne combinez jamais l'alimentation du bloc d'alimentation (adaptateur secteur) avec l'alimentation électrique via PoE.

Vous trouverez de plus amples informations sur le PoE ici : <https://www.doorbird.com/fr/poe>



1. Débranchez le commutateur PoE ou l'injecteur PoE du réseau électrique.
2. Placez le câble réseau dans la zone de montage de l'appareil.



L'adaptateur secteur fourni ne peut alimenter qu'un seul appareil. Il n'est pas conçu pour alimenter plusieurs appareils simultanément.

Si vous devez alimenter plusieurs appareils avec une seule alimentation, nous vous recommandons d'utiliser un commutateur POE avec le standard PoE IEEE 802.3af Mode A ou une alimentation sur rail DIN appropriée (voir „3^{ème} OPTION”).



L'adaptateur secteur fourni n'est pas adapté à l'extérieur, il est destiné à un usage intérieur uniquement.



Si vous devez alimenter plus d'un appareil avec une seule alimentation, nous vous recommandons d'utiliser un commutateur PoE avec un standard PoE IEEE 802.3af Mode A ou une alimentation appropriée sur rail DIN (voir „3^{ème} OPTION”).



Théoriquement (non recommandé par nous !), un fil de sonnerie torsadé et non blindé, mais inférieur à la longueur maximale de 80 m/262 pi avec deux paires de fils (première paire de fils torsadés : „T+, T-“, deuxième paire de fils torsadés „R+, R-“) peuvent être utilisés pour la transmission réseau et PoE comme alternative à un câble réseau Cat.5 ou supérieur. Ceci est comparable à un câble réseau de catégorie 3. Dans ce cas, nous ne pouvons pas garantir le débit de données ou la stabilité de la connexion réseau et de l'alimentation électrique ; ceci doit être mesuré et vérifié sur place par du personnel qualifié pendant plusieurs heures (les données réseau sont transmises à haute fréquence, il faut donc normalement utiliser un câble réseau blindé de catégorie 5 ou supérieure, torsadé par paires).



OPTION 3 ALIMENTATION ÉLECTRIQUE PAR UN BLOC D'ALIMENTATION SUR RAIL DIN

En alternative à l'adaptateur secteur, nous proposons dans notre boutique en ligne des alimentations sur rail DIN qui peuvent être installées par un spécialiste agréé. La connexion réseau s'effectue ensuite via un câble réseau ou bien via WiFi.

Planifier les circuits électriques pour alimenter plusieurs appareils avec un seul bloc d'alimentation sur rail DIN

Si vous souhaitez installer plusieurs appareils dans votre bâtiment avec un seul bloc d'alimentation sur rail DIN, vous devez planifier soigneusement le câblage de l'alimentation électrique des appareils sur rail DIN.

L'appareil a une consommation d'énergie de 5 Watt et une plage de tension d'entrée de 15 à 48 VDC.

Chaque câble / fil a une limite de charge spécifique, une résistance de circuit et une perte de puissance pour des raisons physiques. La planification du câblage, le nombre maximum d'appareils et l'alimentation en courant en dépendent. Les informations suivantes vous aideront à planifier l'installation de l'alimentation électrique dans le bâtiment.



Veuillez calculer avec soin le nombre maximum d'appareils et l'alimentation électrique en fonction du diamètre du fil et de la longueur du câble. Un calcul et une installation erronés peuvent entraîner une surchauffe, des détériorations, un court-circuit électrique et un incendie.

INFORMATION POUR LES CONCEPTEURS DE NOUVEAUX BÂTIMENTS

Si vous connaissez le nombre d'appareils devant être installés ainsi que la longueur des câbles, vous pouvez consulter le tableau suivant afin de connaître le diamètre de fil nécessaire.

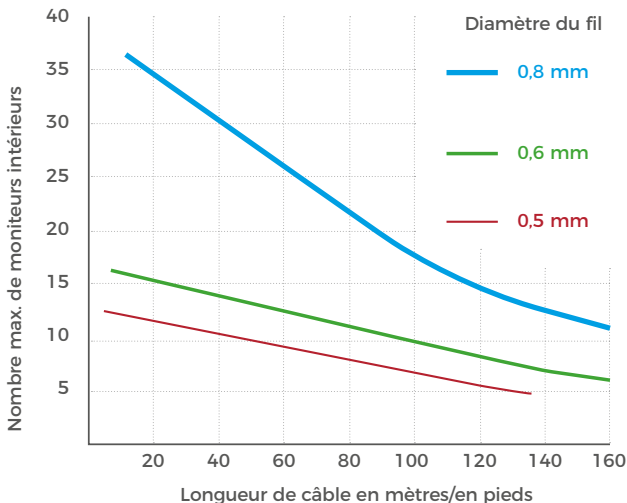

Si vous devez alimenter plusieurs appareils avec une seule alimentation, nous vous recommandons d'utiliser un commutateur PoE avec un Standard PoE IEEE 802.3af Mode A ou une alimentation sur rail DIN appropriée.



L'âme métallique intérieure se compose uniquement du fil métallique et ne comprend pas la gaine.



Vous trouverez souvent plus de deux fils disponibles sur place pour le raccordement d'un moniteur intérieur. Le courant maximum peut être doublé pour augmenter le nombre maximum de dispositifs installables en utilisant deux fils pour une seule âme. Dans ce cas, les deux fils doivent être torsadés aux deux extrémités. La tension appliquée ne doit pas dépasser 48 VDC.

Si des câbles blindés sont utilisés, le blindage doit être pris en compte.

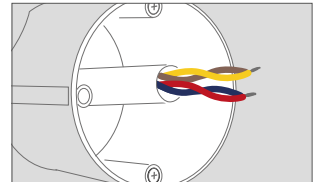

Le scénario suivant est calculé et visualisé dans un graphique selon le pire des scénarios, à savoir que tous les appareils sont connectés à l'extrémité arrière du câble dans le bâtiment. Dans la pratique, les appareils sont répartis plus ou moins uniformément sur la longueur du câble / les planchers.

INFORMATION POUR LES ARCHITECTES DE BÂTIMENTS EXISTANTS

La longueur des câbles dans les bâtiments existants est souvent inconnue et ne peut être estimée qu'approximativement. Le diamètre des fils et la résistance (ohm) sont connus ou du moins facilement mesurables. Il est ainsi possible de déterminer le nombre maximum d'appareils pouvant être connectés à une paire de fils unique.

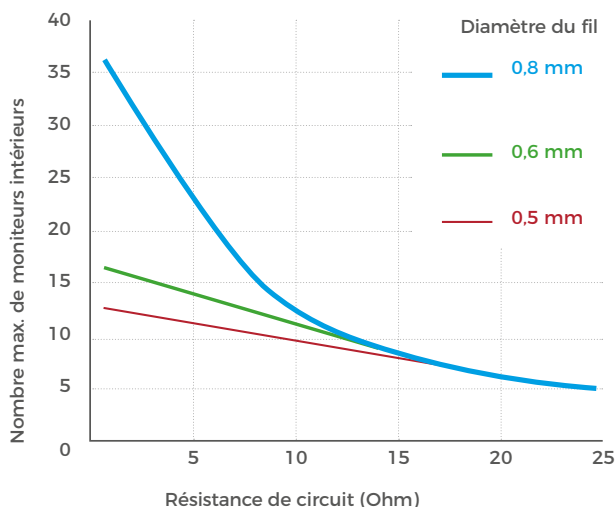

Le scénario suivant est calculé et visualisé dans un graphique selon le pire des scénarios, à savoir que tous les appareils sont connectés à l'extrémité arrière du câble dans le bâtiment. Dans la pratique, les appareils sont répartis plus ou moins uniformément sur la longueur du câble / les planchers.



La résistance de la boucle (ohms) peut être facilement mesurée en coupant l'alimentation électrique des fils à mesurer et en appliquant un court-circuit aux lignes à mesurer d'un côté et en mesurant la résistance de l'autre côté des fils avec un multimètre.

7

ASSEMBLEZ LE SUPPORT DE MONTAGE

Conduisez tous les câbles et fils que vous voulez connecter à l'appareil à travers le support de montage. Vissez le support de montage au mur.

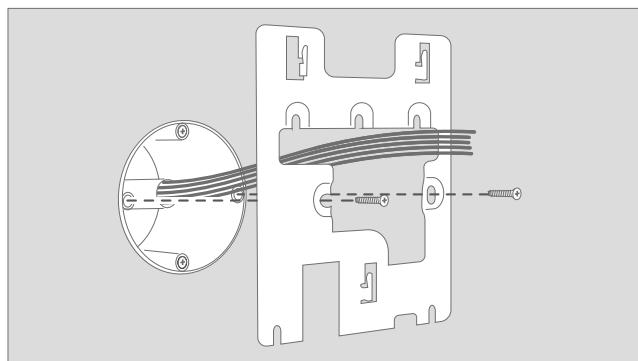

Les câbles et les fils peuvent être raccordés à l'appareil de manière confortable et sûre à l'aide de la borne de raccordement à vis étiquetée. Vous pouvez maintenant connecter tous les câbles et fils nécessaires à l'appareil.







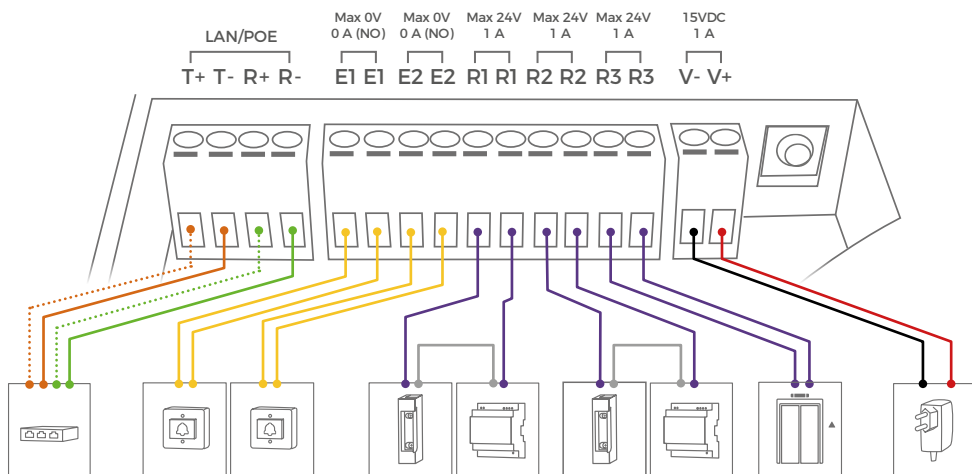

Nous vous recommandons fortement de retirer la fiche de la borne de raccordement à vis lorsque vous branchez les câbles et les fils afin de faciliter l'installation.



Veillez retirer tous les câbles et fils des ports de connexion de l'appareil dont vous n'avez pas besoin.



PORT	DESCRIPTION
LAN/POE	<p>L'appareil n'est pas équipé d'une prise RJ45 standardisée intégrée afin de garantir ...</p> <ul style="list-style-type: none"> • que l'appareil repose le plus à plat possible sur le mur, • qu'aucun mur n'a besoin d'être redressé, • qu'il est possible d'utiliser un câble d'installation de Cat.6 ou Cat.7 robuste et rigide. <p>N'utilisez que quatre fils (1, 2, 3 et 6) d'un câble réseau standard de catégorie 5 ou supérieure, provenant du routeur Internet, du commutateur PoE ou de l'injecteur PoE.</p> <p>Câble réseau Cat.5 / Cat.6</p> <p>T+ Câble réseau blanc et orange (numéro 1, transmission de données +) </p> <p>T- Câble réseau orange (numéro 2, transmission de données -) </p> <p>R+ Câble de réseau blanc et vert (numéro 3, réception de données +) </p> <p>R- Câble réseau vert (numéro 6, réception de données -) </p> <p>Câble réseau Cat.7 (câble d'installation)</p> <p>T+ Câble de réseau blanc de la paire «orange/blanc» (numéro 1, transmission de données +) </p> <p>T- Câble réseau orange de la paire «orange/blanc» (numéro 2, transmission de données -) </p> <p>R+ Câble de réseau blanc de la paire «vert/blanc» (numéro 3, réception de données +) </p> <p>R- Câble réseau vert de la paire «vert/blanc» (numéro 6, réception de données -) </p>

NOTICE N'alimentez pas l'appareil simultanément via l'alimentation du bloc d'alimentation (adaptateur secteur) et l'alimentation électrique via PoE.

E1, E1

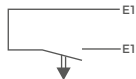

Entrée numérique, max. 0 VDC / VAC, 0 A, par ex. pour bouton d'appel d'étage

NOTICE Veuillez à ne pas ajouter de tension sur ces ports. Une tension supplémentaire peut détruire l'appareil immédiatement.

E2, E2

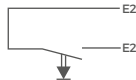

Entrée numérique, max. 0 VDC / VAC, 0 A, par ex. pour un deuxième bouton d'appel d'étage

NOTICE Veuillez à ne pas ajouter de tension sur ces ports. Une tension supplémentaire peut détruire l'appareil immédiatement.

R1, R1



Relais de verrouillage bi-stable #1, max. 24 VDC / VAC, 1 A. Caractéristique de sécurité : Le relais conserve son état même en cas de coupure de courant. Vous pouvez configurer l'état par défaut du relais (ouvert/fermé) via l'application DoorBird. Ces ports peuvent être utilisés pour connecter par ex. un ouvre-porte électrique ou pour appeler un ascenseur. L'appareil n'alimente pas l'appareil connecté. L'alimentation électrique de l'ouvre-porte électrique doit être installée séparément.

R2, R2

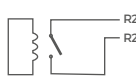

Relais de verrouillage bi-stable #2, max. 24 VDC / VAC, 1 A. Caractéristique de sécurité : Le relais conserve son état même en cas de coupure de courant. Vous pouvez configurer l'état par défaut du relais (ouvert/fermé) via l'application DoorBird. Ces ports peuvent être utilisés pour connecter par ex. un ouvre-porte électrique ou pour appeler un ascenseur. L'appareil n'alimente pas l'appareil connecté. L'alimentation électrique de l'ouvre-porte électrique doit être installée séparément.

R3, R3



Relais de verrouillage bi-stable #3, max. 24 VDC / VAC, 1 A. Caractéristique de sécurité : Le relais conserve son état même en cas de coupure de courant. Vous pouvez configurer l'état par défaut du relais (ouvert/fermé) via l'application DoorBird. Ces ports peuvent être utilisés pour connecter par ex. un ouvre-porte électrique ou pour appeler un ascenseur. L'appareil n'alimente pas l'appareil connecté. L'alimentation électrique de l'ouvre-porte électrique doit être installée séparément.

15 VDC -

Entrée d'alimentation 15 à 48 V DC, pôle négatif (-). Veuillez brancher le fil noir du bloc d'alimentation (adaptateur secteur) fourni avec cet appareil ici, si vous n'alimentez pas l'appareil avec PoE.

NOTICE N'alimentez pas l'appareil simultanément via l'alimentation du bloc d'alimentation (adaptateur secteur) et l'alimentation électrique via PoE.

15 VDC +

Entrée d'alimentation 15 à 48 V DC, pôle positif (+). Veuillez brancher le fil rouge du bloc d'alimentation (adaptateur secteur) fourni avec cet appareil ici, si vous n'alimentez pas l'appareil avec PoE.

NOTICE N'alimentez pas l'appareil simultanément via l'alimentation du bloc d'alimentation (adaptateur secteur) et l'alimentation électrique via PoE.

NOTICE Faites attention lors du branchement des câbles et des fils : un mauvais branchement des câbles et des fils peut endommager l'appareil. Les fils sans matériau isolant ne doivent pas dépasser les bornes à vis, car cela risquerait de provoquer des courts-circuits électriques et d'endommager l'appareil.

9 MONTEZ L'APPAREIL SUR LE SUPPORT DE MONTAGE

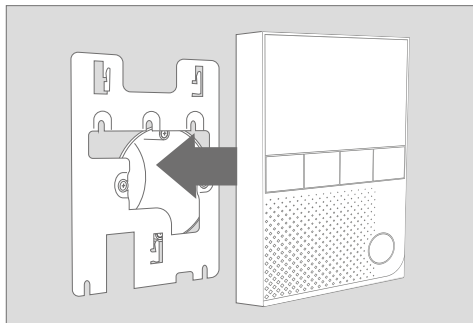

Placez l'appareil sur le support de montage.

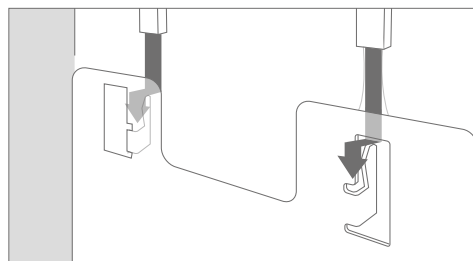

Tirez doucement l'appareil vers le bas pour qu'il se verrouille en place.

10 ALLUMEZ L'APPAREIL

Si l'appareil doit être alimenté par un adaptateur secteur, branchez l'adaptateur secteur de l'appareil dans une prise murale. Si l'appareil doit être alimenté par PoE, allumez le commutateur PoE/ injecteur PoE qui est connecté à l'appareil. Si l'appareil doit être alimenté par l'intermédiaire d'une alimentation sur rail DIN, allumez l'alimentation sur rail DIN.

Les LEDs de contrôle indiquent si l'appareil est alimenté en courant. Ces LEDs s'allument en bleu dès que vous avez branché l'appareil à l'alimentation électrique. L'appareil est maintenant prêt à fonctionner.

Si la LED de contrôle ne s'allume pas, veuillez vérifier l'alimentation électrique. En cas d'utilisation d'une prise murale et pas de PoE, vérifiez si vous avez correctement raccordé les pôles positif et négatif de l'appareil.



Veuillez noter que les LEDs de contrôle sont différentes des LEDs de la barre d'état. Les LEDs utilisées pour la barre d'état peuvent éclairer la barre d'état sur toute sa surface et dans presque toutes les couleurs.

L'appareil est prêt à fonctionner (processus de démarrage, mises à jour de logiciels éventuelles, etc.) dès que le haut-parleur intégré émet un bref signal de diagnostic. Cela peut durer jusqu'à 5 minutes. Si vous n'entendez pas de son, veuillez vérifier l'alimentation électrique. En cas d'utilisation d'une prise murale et non de PoE, vérifiez si vous avez correctement raccordé les pôles positif et négatif de l'appareil.

11 TÉLÉCHARGEZ ET INSTALLEZ L'APPLICATION

Téléchargez l'application "DoorBird" de Bird Home Automation sur votre appareil mobile depuis les applications Apple Store ou Google Play Store. Vous trouverez toujours la version la plus récente du manuel de l'application sur www.doorbird.com/fr/support

Si vous connectez l'appareil à votre routeur Internet via WiFi, allez d'abord dans l'application DoorBird "⚙️ > Paramètres WiFi" et suivez les instructions.

Si vous avez terminé la configuration WiFi ou si vous avez connecté l'appareil à votre routeur Internet à l'aide d'un câble réseau, allez dans l'application DoorBird "⚙️ > Administration" et connectez-vous à l'espace Administration du portier vidéo DoorBird (en utilisant les identifiants !) avec qui vous souhaitez relier le dispositif (en utilisant les détails d'authentification du portier vidéo souhaité !). Pour appairer l'appareil, allez dans "Périphériques > ⚙️ > Ajouter".

Si vous avez des problèmes pour ajouter l'appareil à l'application, vérifiez si celui-ci est en ligne (www.doorbird.com/fr/checkonline). Si l'appareil n'est pas en ligne, veuillez vérifier à nouveau la connexion WiFi ou le câble réseau. L'appareil est conçu pour être installé dans les maisons unifamiliales, les bureaux et les immeubles d'habitation à logements multiples. Le volume de sonnerie, la sonnerie, etc. peuvent être configurés par l'utilisateur final sur l'écran tactile de l'appareil. Pour des raisons de sécurité et afin d'éviter aux résidents une mauvaise configuration accidentelle ou volontaire du dispositif, toutes les autres options de configuration telles que la station météo, les informations d'identification de l'utilisateur, le mode parental (paramètres PIN), etc., sont protégées par les identifiants administrateur via l'application DoorBird.

GUIDE DE L'UTILISATEUR FINAL



Si vous êtes installateur ou responsable immobilier, vous pouvez télécharger un guide de l'utilisateur final que vous pouvez transmettre au résident ici : www.doorbird.com/downloads/end_user_guide_a1101_fr.pdf

LEDS DE CONTRÔLE

Vous pouvez vous assurer que l'appareil est sous tension en vérifiant les LEDs de contrôle, qui s'allument aussitôt après la mise sous tension.

SONS DE CONTRÔLE

Lorsque l'appareil a été connecté à l'alimentation électrique / réseau / internet et après une minute environ, l'appareil émet de brefs sons de contrôle.



GUIDE DE DÉPANNAGE

L'appareil ne s'allume pas

Si l'appareil doit être alimenté par un adaptateur secteur, branchez l'adaptateur secteur de l'appareil dans une prise murale. Si l'adaptateur d'alimentation était déjà branché dans une prise murale, vérifiez si les câbles et les fils sont correctement branchés à la borne de raccordement à vis. Dans la plupart des cas, retirer le câble et les fils du connecteur de raccordement à vis et les rebrancher sur le connecteur de raccordement à vis peut vous aider (contact desserré). Si vous alimentez plus d'un appareil simultanément avec un adaptateur secteur, vérifiez si l'adaptateur secteur est capable de fournir suffisamment d'énergie sur toute la longueur du câble.

Si l'appareil doit être alimenté par PoE, allumez le commutateur PoE / injecteur PoE qui est connecté à l'appareil. Si le commutateur PoE / injecteur PoE était déjà sous tension, vérifiez si les câbles et les fils sont correctement raccordés aux bornes de raccordement à vis. Dans la plupart des cas, retirer le câble et les fils du connecteur de raccordement à vis et les rebrancher sur le connecteur de raccordement à vis peut vous aider (contact desserré). Si le problème persiste, veuillez vérifier si votre commutateur PoE / injecteur PoE supporte le mode A de la norme PoE IEEE 802.3af, voir aussi www.doorbird.com/fr/poe

Si l'appareil doit être alimenté par une alimentation sur rail DIN, allumez l'alimentation sur rail DIN. Si l'alimentation sur rail DIN était déjà sous tension, vérifiez si les câbles et les fils sont correctement raccordés à la borne de raccordement à vis. Dans la plupart des cas, retirer le câble et les fils du connecteur de raccordement à vis et les rebrancher sur le connecteur de raccordement à vis peut vous aider (contact desserré). Si vous alimentez plus d'un appareil simultanément avec une alimentation sur rail DIN, vérifiez si l'alimentation sur rail DIN est capable de fournir une puissance suffisante sur toute la longueur du câble.

L'appareil ne se connecte pas au réseau via WiFi (son de contrôle "No Network").

Dans la plupart des cas, votre signal WiFi est faible. Veuillez réexécuter la configuration WiFi à l'aide de l'application DoorBird.

Vous pouvez augmenter le signal WiFi en utilisant des "répéteurs WiFi", qui peuvent amplifier votre signal WiFi. Vous devriez installer un tel répéteur WiFi près de l'emplacement de montage de l'appareil, généralement à l'intérieur de votre maison et près de l'appareil.

Si le problème persiste, vérifiez si votre routeur WiFi / point d'accès WiFi ne bloque pas l'appareil, par exemple via un filtre d'adresse MAC.

Si le problème persiste, vérifiez si votre routeur WiFi / point d'accès WiFi a activé le DHCP et est capable d'attribuer une adresse IP à l'appareil.

L'appareil ne se connecte pas au réseau via un câble réseau (son de contrôle "No Network").

Dans la plupart des cas, retirer le câble et les fils du connecteur de raccordement à vis et les rebrancher sur le connecteur de raccordement à vis peut aider (contact desserré).

Si le problème persiste, vérifiez que le câble réseau est correctement connecté à votre routeur / commutateur et que le câble réseau n'est pas cassé.

Si le problème persiste, vérifiez si le DHCP de votre routeur est activé et s'il est capable d'attribuer une adresse IP à l'appareil.

L'appareil ne se connecte pas à Internet (son de contrôle "No Internet")

Dans la plupart des cas, votre connexion Internet est coupée ou votre routeur bloque l'accès Internet de l'appareil. Veuillez consulter le site www.doorbird.com/downloads/ports.pdf

CARACTÉRISTIQUES TECHNIQUES

GÉNÉRALITÉS	
Type d'installation	Montage en saillie, socle de table "A8003" vendu séparément
Alimentation électrique	15 - 48 V DC (max. 15 W) ou Alimentation Power over Ethernet (PoE 802.3af Mode-A) <ul style="list-style-type: none"> • LAN/PoE (T+, T-, R+, R-) • Entrée numérique #1 (0 V, 0 A (NO)), par ex. pour un bouton d'appel d'étage • Entrée numérique #2 (0 V, 0 A (NO)), p. ex. pour un deuxième bouton d'appel d'étage • Relais de verrouillage bi-stable #1, max. 24 VDC / VAC, 1 A, p.ex. pour ouvre-porte électrique ou ascenseur • Relais de verrouillage bi-stable # 2, max. 24 VDC / VAC, 1 A, p.ex. pour ouvre-porte électrique ou ascenseur • Relais de verrouillage bi-stable # 3, max. 24 VDC / VAC, 1 A, p.ex. pour ouvre-porte électrique ou ascenseur • 15 - 48 V DC entrée (+, -), max. 15 W
Connexions	
Consommation électrique	5 W
Conformités	CE, FCC, IC, RoHS, IP50
Dimensions	179.5 x 115 x 25 mm (H x L x P) 7.07 x 4.53 x 0.98 in (H x L x P)
Conditions de service	0 à +55°C / 32 à 131°F Humidité relative de l'air 0 % à 85 % (sans condensation)
Contenu de la livraison	1 x Moniteur intérieur IP 1 x Support de montage 1x Adaptateur RJ45 1 x Adaptateur secteur avec 4 adaptateurs pays (110 - 240 V AC à 15 V DC) 1x Guide de démarrage rapide avec Passeport digital 1 x Manuel d'installation 1 x Petites pièces
Garantie	voir www.doorbird.com/fr/warranty

CONFIGURATION SYSTÈME REQUISE	
	Appareil mobile : dernière version iOS pour iPhone/iPad, dernière version Android pour Smartphone/Tablette
Configuration requise	Internet : Connexion Internet haut débit fixe haute vitesse à large bande, DSL, câble ou fibre optique, pas de socks ou de serveur proxy. Réseau : Réseau Ethernet avec DHCP
Portiers vidéo supportés	N'importe quel portier vidéo IP DoorBird
ÉCRAN	
Dimension	Écran LCD couleur véritable 4"
Tactile	Oui, capacitif
Résolution	800 x 480 px
IPS	Oui
AUDIO	
Composants audio	Haut-parleur et microphone, réduction de bruit et d'écho (AEC, ANR)
Streaming audio	Bidirectionnel

RÉSEAU	
Ethernet	PoE 802.3af Mode-A
WiFi	802.11 b/g/n 2.4 GHz

MODULES SANS FIL INTÉGRÉS	
WiFi	802.11 b/g/n 2.4 GHz

ACCESSOIRES SUPPLÉMENTAIRES	
Vendu séparément	Voir www.doorbird.com/fr/buy

Sous réserve d'erreurs et d'omissions.

MENTIONS LÉGALES

Généralités

1. DoorBird est une marque déposée de Bird Home Automation GmbH.
2. Apple, le logo Apple, Mac, Mac OS, Macintosh, iPad, Multi-Touch, iOS, iPhone et iPod touch sont des marques commerciales d'Apple Inc.
3. Google, Android et Google Play sont des marques commerciales de Google, Inc.
4. La marque verbale et les logos Bluetooth® sont des marques commerciales de Bluetooth SIG, Inc.
5. Tous les autres noms d'entreprises et de produits peuvent être des marques commerciales de leurs détenteurs respectifs, avec lesquels elles ont été associées.
6. Nous nous réservons le droit d'apporter des modifications à nos produits lorsque celles-ci participent au progrès technique. Dans le sillage des évolutions techniques permanentes, les produits représentés peuvent également différer visuellement des produits livrés.
7. Toutes les reproductions et tous les transferts de textes, d'illustrations et de photos issus de ce mode d'emploi, sur tout type de support, en tout ou en partie, sont exclusivement autorisés moyennant notre consentement exprès écrit.
8. La création de ce manuel d'installation est protégée par les droits d'auteur. Nous déclinons toute responsabilité pour d'éventuelles erreurs, aussi bien de contenu que de typographie (également dans les données techniques ou au sein des graphiques et schémas techniques).
9. Nos produits sont conformes aux directives techniques, aux prescriptions en matière électrique et de télécommunications en vigueur en Allemagne, dans l'Union européenne et aux États-Unis.
10. Nos produits ainsi que les composants qu'ils contiennent (circuits intégrés, logiciels, etc.) ne peuvent être utilisés qu'à des fins civiles et non militaires.

Protection et sécurité des données

1. Pour une sécurité maximale, l'appareil utilise les mêmes techniques de cryptage que la banque en ligne. Pour votre sécurité, nous ne faisons pas appel aux redirections de ports ni au service DynDNS
2. L'emplacement du centre de données pour l'accès à distance via internet au moyen d'une application se trouve obligatoirement sur le territoire de l'Union européenne si l'adresse IP déterminée de l'appareil se trouve dans l'Union européenne. Le centre de données est exploité conformément aux normes de sécurité les plus strictes.
3. Les méthodes de surveillance vidéo, audio et autres peuvent être réglementées par des lois qui varient d'un pays à l'autre. Vérifiez les lois en vigueur dans votre région avant d'installer et d'utiliser cet appareil de surveillance.

Quand il s'agit d'un appareil du type interphone vidéo, moniteur intérieur ou caméra :

- Dans de nombreux pays, les images vidéo et la voix ne peuvent être transférées que lorsqu'un visiteur a sonné à la porte (protection des données, configuration possible dans l'application)
- Exécutez le montage de sorte que le champ de détection de la caméra se limite exclusivement à la zone d'entrée directe.
- L'appareil dispose, le cas échéant, d'un historique intégré des visites et d'un capteur de mouvements. Si nécessaire, vous pouvez activer et désactiver ces fonctions.

Si nécessaire, signalez la présence de l'appareil à l'endroit adéquat et de la manière adéquate.

Veillez respecter les dispositions légales spécifiques à chaque pays concernant l'utilisation des composants et caméras de surveillance applicables sur le site d'installation. Veuillez vérifier auprès du propriétaire et de votre Syndic si vous êtes autorisé à installer et utiliser ce produit. Bird Home Automation GmbH décline toute responsabilité en cas de mauvaise utilisation ou de mauvaise configuration de ce produit, y compris dans le cas de l'ouverture non autorisée d'une porte.

Bird Home Automation ne peut être tenu responsable des dommages causés par une ancienne et mauvaise installation ou une installation incorrecte.

Les mises à jour du logiciel ou du système d'exploitation (appelées „mises à jour du firmware“) sont normalement installées automatiquement sur les produits de Bird Home Automation GmbH via internet, si cela est techniquement possible. Les mises à jour automatiques du firmware maintiennent les logiciels des produits actualisés afin que ceux-ci fonctionnent toujours de manière fiable, sûre et efficace. Grâce aux améliorations continues, des fonctions peuvent être ajoutées, étendues ou légèrement modifiées au fil du temps. Des modifications ou limitations importantes des fonctions existantes ne se produisent normalement que lorsque Bird Home Automation GmbH le juge nécessaire (par ex. en raison de la protection des données, de la sécurité, de la stabilité des données ou encore, afin de tenir celles-ci à jour). Lorsqu'une mise à jour du firmware est disponible, les serveurs de Bird Home Automation GmbH la distribuent en général automatiquement à tous les produits compatibles connectés à internet ou aux serveurs de Bird Home Automation GmbH. Ce processus est graduel et peut prendre plusieurs semaines. Dès qu'un produit reçoit une mise à jour du firmware, le système s'installe et redémarre généralement par lui-même. Les mises à jour du firmware installées ne peuvent pas être annulées. Etant donné que les produits et logiciels de Bird Home Automation GmbH ne sont pas explicitement des produits réservés au client, celui-ci ne peut pas refuser une mise à jour automatique si le produit est connecté à internet ou au serveur de Bird Home Automation GmbH.

Éditeur

Bird Home Automation GmbH
Uhlandstraße 165
10719 Berlin
Allemagne

Web: www.doorbird.com
Email: hello@doorbird.com

Il est possible que la présente notice contienne des erreurs typographiques ou des erreurs d'impression. Les informations contenues dans cette notice sont contrôlées régulièrement et les corrections sont publiées dans la prochaine édition. Nous déclinons toute responsabilité en cas d'erreurs techniques ou d'impression et par rapport à leurs conséquences.

MANUAL DE INSTALACIÓN

Lea atentamente estas instrucciones antes de comenzar a utilizar cualquier producto. Guarde el manual para que pueda consultarlo más adelante si es necesario. Si entrega el producto a otras personas para su uso, por favor, entregue también el manual de instalación para su correcta operación. Encontrará siempre la versión más actualizada del manual de instalación en www.doorbird.com/support Para hacer las cosas más fáciles usamos el término „dispositivo“ para el producto „Videoportero IP“ y „dispositivo móvil „para un smartphone o tablet.

Responsabilidad

En la preparación de este documento se ha puesto el máximo cuidado. Por favor informe a Bird Home Automation GmbH de cualquier inexactitud u omisión. Bird Home Automation GmbH no se hace responsable de cualquier problema técnico o errores tipográficos y se reserva el derecho de hacer cambios en el producto y manuales sin previo aviso. Bird Home Automation GmbH no da ninguna garantía de cualquier tipo con respecto al contenido de este documento, incluyendo pero no limitado a, las garantías implícitas de comerciabilidad y adecuación para un propósito en particular. Bird Home Automation GmbH tampoco será responsable, ni se responsabiliza de los daños incidentales o consecuentes en relación con el mobiliario, funcionamiento o uso de este material. Este producto es sólo para ser utilizado para el propósito previsto.

Modificaciones de equipos

Este equipo debe instalarse y utilizarse de acuerdo con las instrucciones que figuran en la documentación del usuario. Este equipo no contiene componentes que requieren servicio por parte del usuario. Los cambios o modificaciones no autorizados en el equipo invalidarán todas las certificaciones y aprobaciones reglamentarias aplicables.

Símbolos utilizados



Peligro: Indica una situación peligrosa que, si no se evita, causará la muerte o lesiones graves.



Advertencia: Indica una situación peligrosa que, si no se evita, podría causar la muerte o lesiones graves.



Precaución: Indica una situación peligrosa que, si no se evita, puede resultar en lesiones leves o moderadas.



Aviso: Indica una situación que, si no se evita, podría resultar en daños a la propiedad.



Importante: Indica información importante y esencial para que el producto funcione correctamente.



Nota: Indica información útil que ayuda a sacar el máximo provecho del producto.

Información sobre los peligros



ADVERTENCIA

- Los trabajos de montaje, instalación y mantenimiento de los dispositivos eléctricos sólo pueden ser realizados por un electricista cualificado. El incumplimiento de esta puede suponer un riesgo de daños graves para la salud o de lesiones mortales debido a de descarga eléctrica.
- Aparatos con conexión de 110-240 V: El aparato sólo puede conectarse a una toma de corriente de fácil acceso. El adaptador de red debe ser sacado si se produce un peligro.
- Para la alimentación, utilice únicamente el adaptador de red original suministrado con el aparato, fuentes de alimentación de carril DIN disponibles por separado o un conmutador PoE/injector PoE recomendado, tal y como se recomendados en este manual.
- Debido a la carga electrostática, el contacto directo con la placa de circuitos puede provocar la destrucción del dispositivo. Por lo tanto, debe evitarse en todo momento el contacto directo con la placa de circuitos.
- Respete las normas EN 60065 y EN 60950 y EN 62368.
- No utilice el aparato si hay signos de daños en la carcasa, los elementos de control o las tomas de corriente, por ejemplo, o si muestra un mal funcionamiento. Si tiene alguna dudas, haga revisar el aparato por un experto autorizado.
- No abra el aparato. Esto anula la garantía del aparato. El aparato no contiene ninguna partes que puedan ser mantenidas por el usuario. En el caso de que se produzca un error, haga que el aparato revisado por un experto autorizado.
- Por razones de seguridad, aprobación y licencia (CE/FCC/IC, etc.), no se permite el cambio y/o modificación no autorizada del dispositivo.
- El aparato no es un juguete: no permita que los bebés y los niños jueguen con él.
- Para evitar el peligro de asfixia, mantenga los materiales de embalaje lejos de los bebés y los niños. Las películas/bolsas de plástico, los trozos de poliestireno, etc. no son un juguete y pueden ser peligrosos en manos de un niño. Elimine los materiales de embalaje inmediatamente después de retirar el producto. No reutilice los materiales de embalaje.
- Coloque siempre los cables de tal manera que no se conviertan en un riesgo para las



ADVERTENCIA

- personas y los animales domésticos.
- El voltaje se aplica a las piezas dentro del equipo. No toque ninguna pieza que no esté asociada con la instalación, cableado o conexión, ya que podría resultar en una descarga eléctrica.
 - En aparatos que no estén marcados como resistentes a la intemperie: mantenga el aparato lejos del agua o de cualquier otro líquido.
 - No instale ni realice ninguna terminación de cable mientras la fuente de alimentación esté conectada a la red. Puede causar un choque eléctrico o dañar el aparato.
 - Antes de conectar la alimentación, asegúrese de que los cables no estén cruzados o en cortocircuito, para evitar el riesgo de incendio o choque eléctrico.
 - El alto voltaje puede estar presente internamente. No abra el dispositivo, podría resultar en una descarga eléctrica.
 - El aparato no es a prueba de explosión. No lo instale ni utilice cerca de gases o materiales inflamables, podría producirse un incendio o una explosión.
 - No instale dos fuentes de alimentación en paralelo a una sola entrada, podría producirse un incendio o daños en el dispositivo. Asegúrese de conectar una sola fuente de alimentación al aparato.
 - No conecte ningún terminal del dispositivo a una línea de alimentación de AC, ya que podría producirse un incendio o una descarga eléctrica.
 - Evite oprimir o estropear el cable de AC. Si el cable de AC está fracturado, podría producirse un incendio o una descarga eléctrica.
 - No conecte o desenchufe el aparato con las manos mojadas, ya que podría resultar una descarga eléctrica.
 - No introduzca metal o material inflamable en el dispositivo, podría ocasionar un incendio, una descarga eléctrica o problemas con el aparato.
 - El cableado existente, como el cableado de timbre, etc., puede contener electricidad AC de alto voltaje, esto podría ocasionar daños en el dispositivo o descargas eléctricas. El cableado y la instalación deben ser realizados por un electricista cualificado.
 - Cuando monte el aparato en una pared o techo, instale el dispositivo en un lugar adecuado, evite lugares donde pueda ser golpeado, podría ocasionar lesiones.
 - En los aparatos con terminales a tierra, conéctelos a tierra, de lo contrario, podría

- producirse un incendio o una avería.
- En los aparatos con vidrio acrílico o verdadero, no ejerza presión sobre este material, si se fracturara podría ocasionar lesiones.
- En los aparatos con LCD, si la pantalla LCD está perforada, evite el contacto con el cristal líquido del interior, podría ocasionar lesiones. En caso de accidente haga gárgaras, enjuague la boca, ojos o piel con abundante agua durante al menos 15 minutos y consulte a su médico.
- No coloque nada sobre el aparato ni lo cubra con un paño, silicona, pegamento, recubrimiento, cubiertas separadas, etc., podría ocasionar un incendio o problemas con el dispositivo.
- No instale el aparato en ninguna de las siguientes ubicaciones, podría ocasionar un incendio, una descarga eléctrica o problemas con el dispositivo.
 - Lugares bajo luz solar directa o lugares cercanos a equipos de calefacción que varían en temperatura.
 - Lugares sujetos a polvo, aceite, productos químicos, sulfuro de hidrógeno (muelles calientes).
 - Lugares sujetos a condiciones extremas de humedad, como baños, bodegas, invernaderos, etc.
 - Lugares donde la temperatura es muy baja, como el interior de un área refrigerada o frente a un aire acondicionado.
 - Lugares sujetos a vapor o humo (p. ej., cerca de superficies de calefacción o cocción).
 - Cerca de los dispositivos generadores de ruido, como los interruptores de regulación de intensidad o los aparatos eléctricos inversores.
 - Lugares sujetos a vibraciones o impactos frecuentes.
- En los aparatos con intercomunicador, asegúrese de realizar una prueba de llamadas con bajo volumen de audio en ambos dispositivos de intercomunicación. Una llamada repentina, etc. podría sonar causando, por ejemplo, daños en su oído.
- Si el aparato no funciona correctamente, desenchufe la fuente de alimentación.
- Todos los dispositivos que no están marcados como a prueba de la intemperie están diseñados para uso en interiores exclusivamente. No lo use al aire libre.
- En aparatos marcados a prueba de intemperie: No rociar con agua a alta presión. Pueden surgir problemas con el dispositivo.
- No asumimos ninguna responsabilidad por daños materiales o personales

Instrucciones de seguridad



- El aparato debe utilizarse de acuerdo con las leyes y normativas locales.
- Guarde el aparato en un lugar seco y ventilado.
- Evite exponer el aparato a golpes o presiones elevadas.
- No instale el aparato en soportes, superficies o paredes inestables. Asegúrese de que el material sea lo suficientemente fuerte como para soportar el peso del dispositivo.
- Utilice únicamente las herramientas correspondientes cuando instale el dispositivo. El uso de una fuerza excesiva con las herramientas podría dañar el aparato.
- No utilice productos químicos, agentes cáusticos o limpiadores en aerosol.
- Utilice un paño limpio y seco para la limpieza.
- Utilice únicamente accesorios que cumplan las especificaciones técnicas del aparato. Estos pueden ser proporcionados por Bird Home Automation GmbH.
- Utilice sólo piezas de repuesto suministradas o recomendadas por Bird Home Automation GmbH.
- No intente reparar el aparato por su cuenta, contacte a Bird Home Automation GmbH para asuntos de servicio técnico.
- Mantenga el aparato a más de 1 m (3.3') de distancia del microondas, radio, TV, enrutador inalámbrico y cualquier otro dispositivo inalámbrico.
- En los aparatos con intercomunicador, altavoz incorporado o micrófono incorporado o funciones de transmisión de señales, mantenga los cables a más de 30 cm (12") alejados del cableado de AC 100-240 V, podría producirse ruido inducido por la AC y/o mal funcionamiento del dispositivo.
- Instale el aparato en un área accesible para futuras inspecciones, reparaciones y mantenimiento.
- Si el aparato se usa cerca de un teléfono móvil, es posible que funcione mal.
- El aparato puede dañarse si se cae, manipular con cuidado.
- El aparato se vuelve inoperante durante un corte de corriente eléctrica.
- En los aparatos con intercomunicador, altavoz incorporado o micrófono incorporado, en áreas donde las antenas de estaciones de radiodifusión celular o de radio/televisión están cerca, el dispositivo puede verse afectado por interferencias de radiofrecuencia.
- En los aparatos con pantalla LCD, hay que tener en cuenta de antemano que el panel

LCD, aunque fabricado con técnicas de muy alta precisión, tendrá inevitablemente una pequeña parte de sus elementos de imagen siempre iluminados o no iluminados. Esto no se considera un mal funcionamiento del dispositivo.

- En los aparatos con intercomunicador, debido al sonido ambiental alrededor del dispositivo, puede dificultar levemente la comunicación, pero esto no es un mal funcionamiento.
- En los aparatos con nombre de usuario/ contraseña, el usuario/contraseña para acceder al dispositivo es responsabilidad del cliente. Asegúrese de usar una contraseña que no pueda ser fácilmente descifrada por un tercero. Le recomendamos que cambie la contraseña regularmente.
- En ningún caso seremos responsables de los daños que se produzcan debido a fallos en el suministro eléctrico, equipos de red o dispositivos terminales; fallos debidos a proveedores de Internet y proveedores de redes móviles; fallos tales como líneas desconectadas y otras pérdidas en la comunicación, lo que imposibilita la prestación de este servicio, así como en modo alguno retrasar este servicio debido a cualquier otra causa ajena a nuestra responsabilidad; o si se produce un error o falta de datos durante la transmisión.



Informaciones sobre la eliminación de desechos para los usuarios de aparatos eléctricos y electrónicos (aparatos domésticos)

Este símbolo, colocado sobre los productos y/o sobre los documentos que acompañan los productos, significa que los productos eléctricos o electrónicos usados no deben ser desechado en la basura doméstica. Para que estos productos sean tratados, recuperados y reciclados debidamente, por favor llévelos a los lugares de recolección designados donde podrá entregarlos gratuitamente. De forma alternativa, en algunos países es posible devolver los productos a los distribuidores locales al comprar un producto nuevo equivalente. Con la eliminación correcta del producto, usted está contribuyendo a conservar recursos valiosos y a prevenir cualquier posible efecto negativo para la salud humana y el medio ambiente que podría surgir en el caso contrario. Por favor póngase en contacto con su autoridad local para saber donde se encuentra el punto de recolección más cercano. En caso de una eliminación incorrecta de estos desechos se podrán aplicar sanciones, de acuerdo con la legislación nacional.

Informaciones sobre la eliminación de desechos en los países que no forman parte de la Unión Europea

Este símbolo solamente es válido dentro de la Unión Europea. Para eliminar este producto, póngase por favor en contacto con su autoridad local o con su distribuidor para informarse sobre el método correcto de eliminación. 55

Transporte

NOTICE Cuando transporte el aparato, utilice el embalaje original o un embalaje equivalente para evitar daños en el dispositivo.

Información de garantía

Para obtener información sobre la garantía del dispositivo, consulte www.doorbird.com/warranty

COMPONENTES

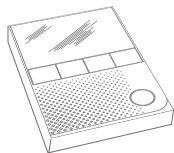

1x Dispositivo



1x Manual de instalación



1x Guía de inicio rápido con Pasaporte Digital

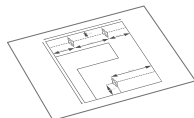

1x Plantilla de perforación

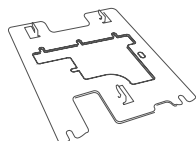

1x Soporte de montaje



1x Fuente de alimentación (adaptador de red) con hasta cuatro adaptadores para ciertos países



3x Terminales de tornillo verde

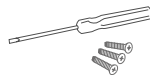

Pequeñas partes

Dispositivo

Frontal

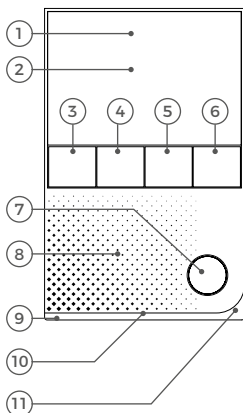

- 1) Vidrio Gorilla®
- 2) Pantalla táctil
- 3) Botón „Abrir puerta“
- 4) Botón „Favorito“
- 5) Botón „Silencio“
- 6) Botón „Menú“
- 7) Botón „Habilitar sonido y audio“
- 8) Altavoz
- 9) Altavoz de banda ancha de gran tamaño
- 10) LED Barra de estado
Para visualizar los eventos de llamada, etc.
- 10) LEDs de diagnóstico
Para visualizar el estado actual del dispositivo
- 11) Micrófono

Trasera

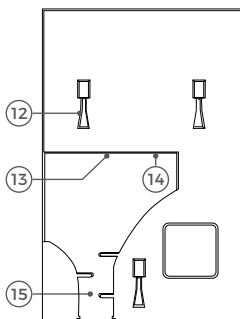

- 12) Puntos de montaje
Para montar el dispositivo en el soporte de montaje
- 13) Terminal de conexión de tornillo
- 14) Botón de configuración (SET)
del dispositivo, por ej. para configurar la interfaz WiFi del dispositivo usando la aplicación DoorBird
- 15) Abrazadera de cable

VIDEOS

¿Necesita ayuda con la instalación? Asegúrese de ver nuestros videos de instalación disponibles en <http://www.doorbird.com/support>

Cada paso de la instalación es claramente documentado en los videos.

INSTALACIÓN

Todos los pasos que se indican a continuación deben ser llevados a cabo cuidadosamente por un adulto competente, teniendo en cuenta las normas de seguridad aplicables. Por favor, póngase en contacto con nosotros directamente o busque el consejo de un especialista competente.

Por favor, asegúrese de que todos los cables utilizados para la instalación no estén dañados en toda su longitud y estén aprobados para este tipo de uso.

Velocidad de la red y componentes de la red

Por favor, asegúrese de que la velocidad de subida de su conexión a Internet es de al menos 0,5 Mbps. La calidad de la experiencia del usuario depende de la velocidad y la estabilidad de su red y de la calidad de sus componentes de red, como el router de Internet y los puntos de acceso WiFi o los repetidores de WiFi. Por favor, asegúrese también de que los componentes de su red no tengan más de dos años de antigüedad, que hayan sido fabricados por un fabricante de renombre y que estén equipados con el último firmware.

Si no se cumplen estos requisitos, puede ocurrir, por ejemplo, que el rendimiento del audio y el vídeo sea deficiente o que las notificaciones automáticas se retrasen o no lleguen a su smartphone o tablet.

Requisitos:

Internet de alta velocidad (por línea telefónica): DSL, cable o fibra óptica

Red: Ethernet, con DHCP

EJEMPLOS DE INSTALACIÓN

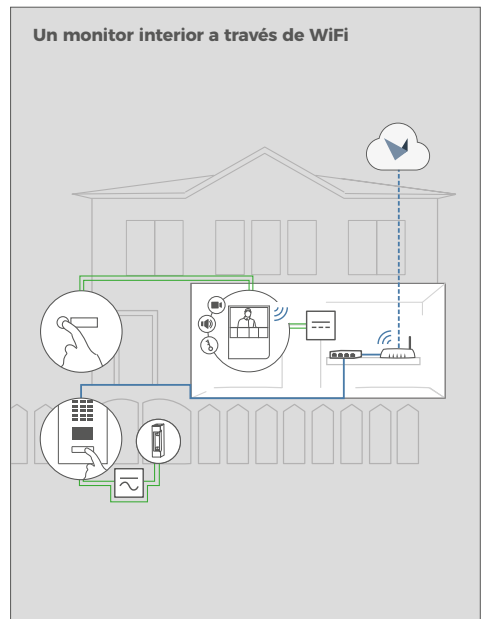
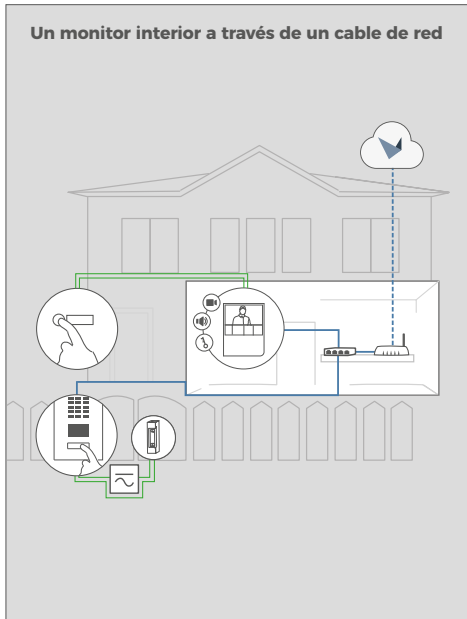

Tres monitores interiores por cable de red

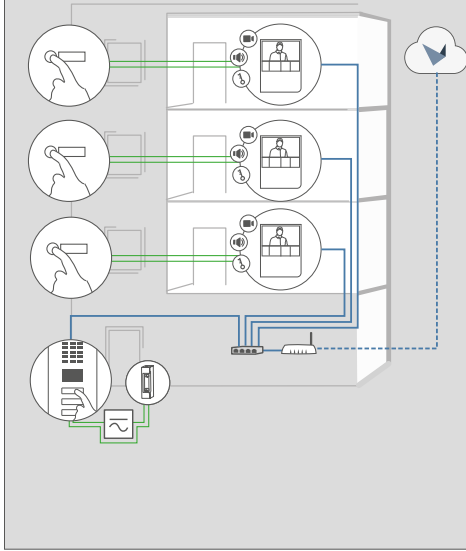

Tres monitores interiores a través de WiFi

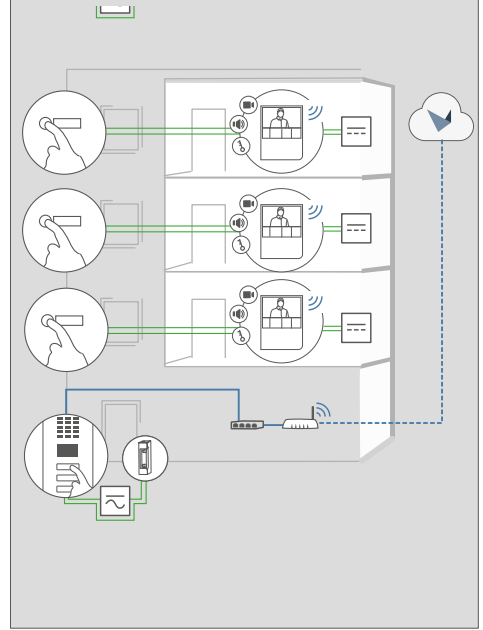

Botón de llamada a la planta



Monitor interior



Videoportero IP DoorBird



Abrepuertas/abrepuerto eléctrico
Puede ser asegurado a través del « Controlador de Puerta IP E/S DoorBird » si es necesario (relé de seguridad remoto)



Conmutador PoE



Router con Internet de alta velocidad, DHCP



Fuente de alimentación separada
15 V DC, 1 A



Fuente de alimentación separada
12 V DC, 1 A

— Cable de red

— Cable de dos hilos

1

DESCONECTAR LA ENERGÍA



Desconecte la alimentación de todos los cables que van al lugar de montaje, es decir, el timbre de la puerta, el abrepuertas eléctrico, la fuente de alimentación, el conmutador PoE/inector PoE, etc.

2

DESMANTELAMIENTO DEL MONITOR INTERIOR EXISTENTE

Por favor, desmonte cualquier monitor interior colocado en la pared.

3

DETERMINAR EL LUGAR DE MONTAJE



Este dispositivo está destinado a ser utilizado sólo en interiores.

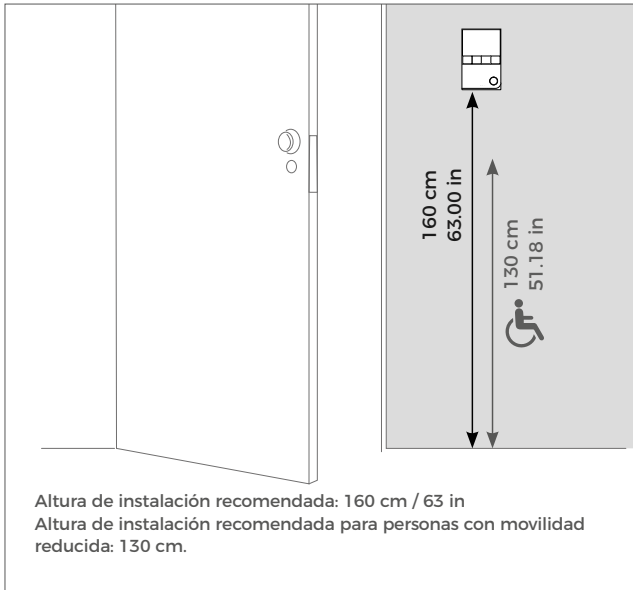

Si no tiene una caja de montaje hueca en el lugar de instalación: Presione la plantilla de perforación del dispositivo contra la pared o el techo en el lugar deseado y marque los agujeros de perforación con un lápiz. Retire la plantilla de perforación de nuevo. Asegúrese de que no haya cables en la pared o el techo detrás de los agujeros de perforación.



Como alternativa al montaje en la pared, también puede montar el dispositivo en un soporte de mesa (Soporte de mesa A8003 DoorBird, para el Monitor Interior IP A1101).

4

TACOS

Si la pared de la casa no es de madera, perforo agujeros de 5 mm de diámetro en la pared de acuerdo con la plantilla de perforación y luego coloque los tacos provistos en los agujeros de perforación.

Si la pared de la casa es de madera, normalmente no se necesitan tacos. Existen clavos especiales disponibles para montar el dispositivo en una pared aislante, por ejemplo, los clavos aislantes de Fischer.

Por favor, pregunte al fabricante de material aislante sobre los tacos recomendados.



Si necesita hacer agujeros en una pared, insertar tornillos en una pared o levantar una pared, asegúrese de que no haya cables o redes (gas, agua, etc.) en la pared.

OPCIONES DE CONEXIÓN A LA RED

Puede conectar el dispositivo a la red mediante un cable de red o una conexión WiFi de 2,4 GHz.



OPCIÓN 1

Cable de red (recomendado, sin mantenimiento)

Instale un cable de red (que se conecta a un conmutador/router de red con acceso a Internet) desde el interior de su edificio hasta el lugar de montaje. El cable de red entre el lugar de montaje y el conmutador/router de red puede tener una longitud máxima de 80 m/262 pies (IEEE 802.3). Si debe abarcar una distancia de más de 80 metros/262 pies puede poner un conmutador de red en medio. Asegúrese de utilizar un cable de red de alta calidad, Cat.5 o superior, con un apantallado adecuado (pares de hilos con apantallado individual (S/FTP o SFTP) y cubierta de cable apantallada), en el que el apantallado esté conectado al apantallado metálico exterior del conector RJ45 (8P8C).



OPCIÓN 2

WiFi 2,4 GHz

Cuando utilice WiFi, asegúrese de tener una buena señal de WiFi en el lugar de montaje del dispositivo. Puede aumentar la señal de WiFi utilizando los llamados „repetidores WiFi”, que pueden aumentar su señal de WiFi. Debe instalar dicho repetidor WiFi cerca del lugar de montaje del dispositivo, normalmente dentro de su casa y cerca del dispositivo.

PREPARAR LA FUENTE DE ALIMENTACIÓN

El dispositivo no funciona con una batería, así que elija una de las siguientes opciones:



OPCIÓN 1

Alimentación mediante la fuente de alimentación (adaptador de red)

Para alimentar el dispositivo con el adaptador de red suministrado, se necesitan 2 cables aislados. La fuente de alimentación tiene un cable de 300 cm (9,8 pies) de largo con dos cables aislados. La conexión a la red se establece a través de un cable de red o alternativamente a través de WiFi.



NOTICE No enchufe todavía la fuente de alimentación en el enchufe de la pared.

Utilice únicamente la fuente de alimentación (véase „Opción 3”) suministrada con la unidad o una fuente de alimentación de carril DIN que puede adquirir por separado: está especialmente estabilizada eléctricamente y tiene un dispositivo integrado de supresión de interferencias. Otras fuentes de alimentación pueden destruir el dispositivo o dar lugar a una mala calidad de transmisión. La garantía caduca automáticamente si utiliza otra fuente de alimentación.



Si sólo dispone de dos cables en el lugar de montaje, puede utilizar el „Convertidor 2-cables PoE Ethernet DoorBird A1071”, que se vende por separado. Le permite transferir datos de red (Ethernet) y energía (PoE) con un simple cable de dos hilos a través de largas distancias. Por ej., los edificios existentes con un simple cable de campana de dos hilos pueden equiparse con tecnología de red sin tener que instalar ningún cable de red.

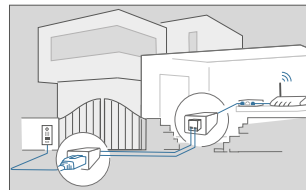

Por razones de estabilidad de la red, recomendamos principalmente el uso de un cable de red, ya que el WiFi es sensible a las interferencias (alcance, paredes de la casa que actúan como escudos, fiabilidad del rendimiento, redes WiFi de terceros, transmisores inalámbricos que causan interferencias en la zona, etc.).



El adaptador de red suministrado sólo es capaz de alimentar un dispositivo. No está diseñado para alimentar varios dispositivos simultáneamente.

Si tiene que alimentar más de un dispositivo con una sola fuente de alimentación, le recomendamos utilizar un conmutador PoE con el estándar PoE IEEE 802.3af Modo A o una fuente de alimentación apropiada de carril DIN (ver „Opción 3”).

La fuente de alimentación se enchufa en un enchufe de pared en el interior de su casa (Paso 10), normalmente donde los dos cables del lugar de montaje salen de la pared en el interior de la casa.



El adaptador de corriente suministrado no está preparado para el exterior, es sólo para uso en el interior.



OPCIÓN 2

Suministro de energía y conexión de red mediante PoE
(Alimentación a través de Ethernet)

Para alimentar el dispositivo a través de un conmutador PoE (por ej., D-Link DGS-1008P) o un inyector PoE (por ej., Inyector PoE Gigabit DoorBird A1091), utilice un cable CAT.5 o superior de acuerdo con la norma PoE IEEE 802.3af Modo A.

Utilice sólo un cable CAT.5 o superior, ya que las señales de red sólo pueden ser transmitidas por cables totalmente aislados, blindados y trenzados. Si está usando PoE como fuente de energía, los cuatro cables de PoE forman la línea de datos simultáneamente. El dispositivo no se iniciará si su conmutador/inyector PoE no soporta el modo A del estándar PoE IEEE 802.3af.

Por favor, consulte www.doorbird.com/poe para comprobar las incompatibilidades conocidas.



NOTICE No combine la alimentación de la fuente de alimentación (adaptador de corriente) con la alimentación a través de PoE.

Puede encontrar más información sobre PoE aquí: <http://www.doorbird.com/poe>



1. Desconecte el conmutador o el inyector PoE de la red eléctrica.
2. Coloque el cable de red en el lugar de montaje del dispositivo.



OPCIÓN 3

Suministro de energía a través de la fuente de alimentación del carril DIN

Como alternativa al adaptador de corriente, ofrecemos en nuestra tienda online fuentes de alimentación de carril DIN, que pueden ser instaladas por un especialista. La conexión a la red se realiza a través de un cable de red o alternativamente a través de WiFi.

Si desea instalar varios dispositivos en su edificio con una sola fuente de alimentación de carril DIN, debe planificar cuidadosamente el cableado de la fuente de alimentación para los dispositivos de carril DIN.

El dispositivo tiene un consumo de energía de 5 vatios y un rango de voltaje de entrada de 15 a 48 VDC.

Cada cable/cable tiene un límite de carga específico, resistencia de circuito y pérdida de potencia por razones físicas. La planificación del cableado, el número máximo de dispositivos y la fuente de alimentación dependen de esto. La siguiente información le ayudará a planificar la instalación de la fuente de alimentación en el edificio.



Por favor, calcule cuidadosamente el número máximo de dispositivos y la fuente de alimentación, ajustándose al diámetro del cable y a la longitud del mismo. Un cálculo e instalación erróneos pueden provocar sobrecalentamiento, daños, cortocircuitos eléctricos e incendios.



Si tiene que alimentar más de un dispositivo con una sola fuente de alimentación, le recomendamos utilizar un conmutador PoE con el estándar PoE IEEE 802.3af Modo A o una fuente de alimentación apropiada de carril DIN (ver „Opción 3“).



Teóricamente (no recomendamos esta opción!), un cable de campana retorcido y sin blindaje, pero de longitud inferior a la máxima de 80 m/262 pies con dos pares de cables (primer par de cables retorcidos „T+, T-“, segundo par de cables retorcidos „R+, R-“) puede utilizarse para la red y la transmisión PoE como alternativa a un cable de red Cat.5 o superior. Esto es comparable a un cable de red de Categoría 3. En este caso, no podemos garantizar la velocidad de transmisión de datos o la estabilidad de la conexión a la red y la alimentación eléctrica; esto debe ser medido y comprobado in situ por personal cualificado durante varias horas (los datos de la red se transmiten a alta frecuencia, por lo que normalmente debe utilizarse un cable de red blindado de categoría 5 o superior, trenzado por pares).



Si tiene que alimentar más de un dispositivo con una sola fuente de alimentación, le recomendamos utilizar un conmutador PoE con el estándar PoE IEEE 802.3af Modo A o una fuente de alimentación de carril DIN apropiada. Planifique los circuitos eléctricos para alimentar múltiples dispositivos con una sola fuente de alimentación de carril DIN.



El núcleo metálico interno consiste sólo en el alambre de metal y no incluye la funda.

INFORMACIÓN PARA LOS INGENIEROS DE EDIFICIOS NUEVOS

Si sabe cuántos dispositivos deben instalarse y conoce la longitud de los cables, puede consultar el siguiente cuadro para ver qué diámetro de cable se requiere.

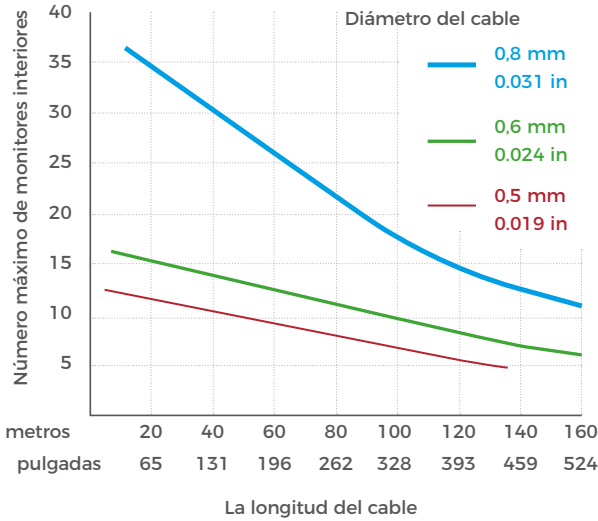

INFORMACIÓN PARA LOS INGENIEROS DE EDIFICIOS EXISTENTES

A menudo se desconoce la longitud de los cables en los edificios existentes y sólo se puede estimar de forma aproximada. El diámetro del alambre y la resistencia (ohm) son conocidos o, al menos, fácilmente medibles. Esto permite determinar el número máximo de dispositivos que pueden ser conectados a un solo par de cables.

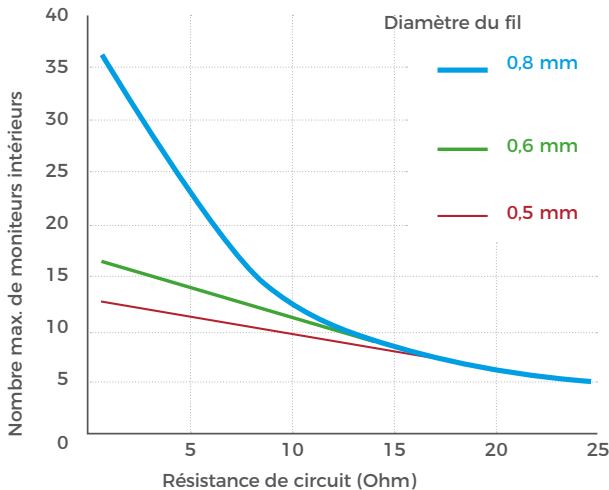

A menudo encontrará más de dos cables disponibles en el sitio para conectar un monitor interior. La corriente máxima puede duplicarse para aumentar el número máximo de dispositivos que pueden instalarse utilizando dos cables para un solo núcleo. En este caso, los dos cables deben ser retorcidos en ambos extremos. El voltaje aplicado no debe exceder los 48 VDC.

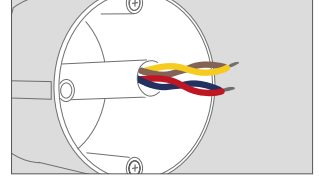

Si se utilizan cables blindados, hay que tener en cuenta el blindaje.



El siguiente escenario se calcula y visualiza en un gráfico bajo el peor de los casos, en el que todos los dispositivos están conectados al extremo más alejado del cable en el edificio. En la práctica, los dispositivos se distribuyen más o menos uniformemente a lo largo de la longitud del cable / pisos.



El siguiente escenario se calcula y visualiza en un gráfico bajo el peor de los casos, en el que todos los dispositivos están conectados al extremo más alejado del cable en el edificio. En la práctica, los dispositivos se distribuyen más o menos uniformemente a lo largo de la longitud del cable / pisos.



La resistencia del circuito puede medirse fácilmente desconectando la fuente de alimentación de los cables a medir y aplicando un cortocircuito a las líneas a medir en un lado y midiendo la resistencia en el otro lado de los cables con un multímetro.

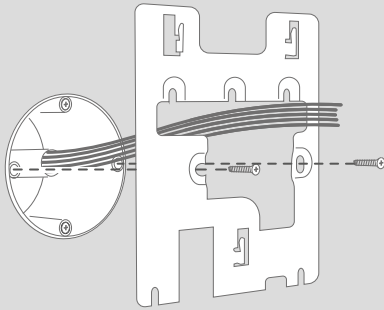

Pase todos los cables y alambres que quiera conectar al dispositivo a través del soporte de montaje. Atornille el soporte de montaje a la pared.

Es posible conectar los cables y alambres al dispositivo de forma cómoda y segura a través del módulo de terminales de tornillos etiquetado. Ahora puede conectar todos los cables y alambres necesarios al dispositivo.









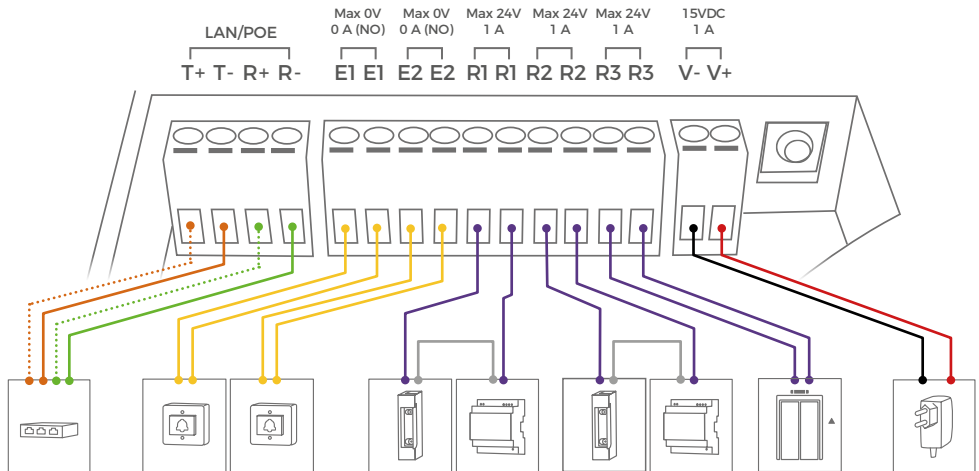

















Recomendamos encarecidamente que retire el enchufe del módulo de terminales de tornillos al conectar los cables y alambres para facilitar la instalación.



Retire de los puertos de conexión del dispositivo todos los cables y alambres que no necesite.

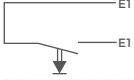
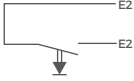
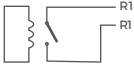
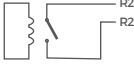
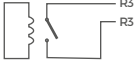

Puerto	Descripción																
LAN/POE	<p>El dispositivo no está equipado con un enchufe estándar RJ45 para asegurar...</p> <ul style="list-style-type: none"> - que el dispositivo se apoye lo más plano posible en la pared, - que no hay paredes que necesiten ser cinceladas, - se puede utilizar un cable de instalación Cat.6 o Cat.7 fuerte y rígido. <p>Utilice sólo cuatro cables (1, 2, 3 y 6) de un cable de red estándar de categoría 5 o superior del router de Internet, el conmutador PoE o el inyector PoE.</p> <p>Cable de red Cat.5 / Cat.6</p> <table border="0"> <tr> <td>T+ Cable de red blanco y naranja (número 1, transmisión de datos +)</td> <td></td> </tr> <tr> <td>T- Cable de red naranja (número 2, transmisión de datos -)</td> <td></td> </tr> <tr> <td>R+ Cable de red blanco y verde (número 3, recepción de datos +)</td> <td></td> </tr> <tr> <td>R- Cable de red verde (número 6, recepción de datos -)</td> <td></td> </tr> </table> <p>Cable de red Cat.7 (cable de instalación)</p> <table border="0"> <tr> <td>T+ Cable de red blanco del par "naranja/blanco" (número 1, transmisión de datos +)</td> <td></td> </tr> <tr> <td>T- Cable de red naranja del par "naranja/blanco" (número 2, transmisión de datos -)</td> <td></td> </tr> <tr> <td>R+ Cable de red blanco del par "verde/blanco" (número 3, recepción de datos +)</td> <td></td> </tr> <tr> <td>R- Cable de red verde del par "verde/blanco" (Número 6, recepción de datos -)</td> <td></td> </tr> </table> <p>NOTICE No alimente el dispositivo simultáneamente a través de la fuente de alimentación (adaptador de corriente) y de PoE.</p>	T+ Cable de red blanco y naranja (número 1, transmisión de datos +)		T- Cable de red naranja (número 2, transmisión de datos -)		R+ Cable de red blanco y verde (número 3, recepción de datos +)		R- Cable de red verde (número 6, recepción de datos -)		T+ Cable de red blanco del par "naranja/blanco" (número 1, transmisión de datos +)		T- Cable de red naranja del par "naranja/blanco" (número 2, transmisión de datos -)		R+ Cable de red blanco del par "verde/blanco" (número 3, recepción de datos +)		R- Cable de red verde del par "verde/blanco" (Número 6, recepción de datos -)	
T+ Cable de red blanco y naranja (número 1, transmisión de datos +)																	
T- Cable de red naranja (número 2, transmisión de datos -)																	
R+ Cable de red blanco y verde (número 3, recepción de datos +)																	
R- Cable de red verde (número 6, recepción de datos -)																	
T+ Cable de red blanco del par "naranja/blanco" (número 1, transmisión de datos +)																	
T- Cable de red naranja del par "naranja/blanco" (número 2, transmisión de datos -)																	
R+ Cable de red blanco del par "verde/blanco" (número 3, recepción de datos +)																	
R- Cable de red verde del par "verde/blanco" (Número 6, recepción de datos -)																	
E1, E1	<p>Entrada digital (0 V, 0 A (NO)), por ej., para el botón de llamada al piso</p>  <p>NOTICE Por favor, asegúrese de no añadir voltaje a estos puertos. El voltaje adicional puede destruir el dispositivo inmediatamente.</p>																
E2, E2	<p>Entrada digital (0 V, 0 A (NO)), por ej., para un segundo botón de llamada al piso</p>  <p>NOTICE Por favor, asegúrese de no añadir voltaje a estos puertos. El voltaje adicional puede destruir el dispositivo inmediatamente.</p>																
R1, R1	<p>Relé de enclavamiento biestable #1, máx. 24 V DC/AC, 1 Amp. Característica de seguridad: El relé mantiene su estado incluso en caso de un corte de energía. Puede configurar el estado por defecto del relé (abierto/cerrado) a través de la aplicación DoorBird. Estos puertos pueden utilizarse para conectar, por ej., un abrepuertas eléctrico o para llamar a un ascensor. El dispositivo no suministra energía al dispositivo conectado. La fuente de alimentación del abrepuertas eléctrico debe instalarse por separado.</p> 																
R2, R2	<p>Relé de enclavamiento biestable #2, máx. 24 V DC/AC, 1 Amp. Característica de seguridad: El relé mantiene su estado incluso en caso de un corte de energía. Puede configurar el estado por defecto del relé (abierto/cerrado) a través de la aplicación DoorBird. Estos puertos pueden utilizarse para conectar, por ej., un abrepuertas eléctrico o para llamar a un ascensor. El dispositivo no suministra energía al dispositivo conectado. La fuente de alimentación del abrepuertas eléctrico debe instalarse por separado.</p> 																
R3, R3	<p>Relé de enclavamiento biestable #3, máx. 24 V DC/AC, 1 Amp. Característica de seguridad: El relé mantiene su estado incluso en caso de un corte de energía. Puede configurar el estado por defecto del relé (abierto/cerrado) a través de la aplicación DoorBird. Estos puertos pueden utilizarse para conectar, por ej., un abrepuertas eléctrico o para llamar a un ascensor. El dispositivo no suministra energía al dispositivo conectado. La fuente de alimentación del abrepuertas eléctrico debe instalarse por separado.</p> 																

15 VDC -	<p>Entrada de la fuente de alimentación 15 a 48 V DC, polo negativo (-). Por favor, conecte el cable negro de la fuente de alimentación (adaptador de corriente) suministrado con este dispositivo si no alimenta el dispositivo con PoE.</p> <p>NOTICE No alimente el dispositivo simultáneamente a través de la fuente de alimentación (adaptador de corriente) y a través de PoE.</p>
15 VDC +	<p>Entrada de la fuente de alimentación 15 a 48 V DC, polo positivo (+). Por favor, conecte el cable rojo de la fuente de alimentación (adaptador de corriente) suministrado con este dispositivo si no alimenta el dispositivo con PoE.</p> <p>No alimente el dispositivo simultáneamente a través de la fuente de alimentación (adaptador de corriente) y a través de PoE.</p>

NOTICE Tenga cuidado al conectar los cables y alambres: una conexión incorrecta de los cables y alambres puede dañar el dispositivo. Los cables sin material aislante no deben sobresalir más allá de los terminales de tornillo verdes, ya que esto puede causar cortocircuitos eléctricos y dañar el dispositivo.

9 MONTAR EL DISPOSITIVO EN EL SOPORTE DE MONTAJE

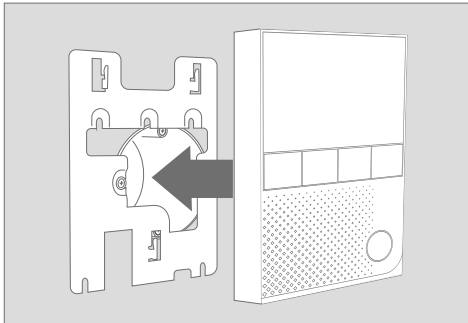

Ponga el dispositivo en el soporte de montaje.

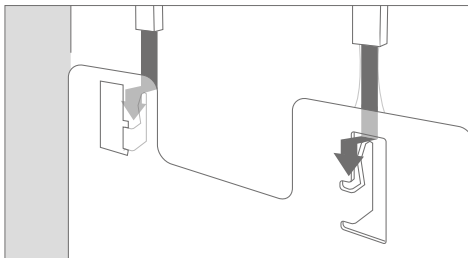

Tire suavemente del dispositivo hacia abajo para que se acople en su lugar.

10 ACTIVAR EL DISPOSITIVO

Si el dispositivo va a ser alimentado por un adaptador de corriente, enchufe el adaptador de corriente del dispositivo en un enchufe de pared. Si el aparato se va a alimentar a través de PoE, encienda el conmutador PoE/inyectores PoE que está conectado al dispositivo. Si el dispositivo se va a alimentar a través de una fuente de alimentación de carril DIN, encienda la fuente de alimentación de carril DIN.

Los LED de diagnóstico indican si el dispositivo está alimentado con corriente. Estos LED se iluminan en color azul inmediatamente después de conectar el dispositivo a la alimentación eléctrica. El dispositivo está ahora listo para funcionar.



Si el LED de diagnóstico no se enciende, compruebe la alimentación eléctrica. Si utiliza un enchufe de pared y no un PoE, compruebe si ha conectado correctamente los polos positivo y negativo al dispositivo.

i Tenga en cuenta que los LED de diagnóstico son diferentes de los LED de la barra de estado. Los LEDs usados para la barra de estado pueden iluminar la barra de estado en toda su superficie y en casi cualquier color.

El dispositivo está listo para funcionar (proceso de arranque, cualquier actualización de software, etc.) una vez que ha emitido un breve sonido de diagnóstico desde el altavoz integrado. Esto puede durar hasta 5 minutos. Si no oye ningún sonido, por favor, compruebe la fuente de alimentación. Si utiliza una fuente de alimentación de enchufe de pared y no PoE, compruebe si ha conectado correctamente el polo positivo y el negativo al dispositivo.

Descargue la aplicación "DoorBird" de Bird Home Automation en su dispositivo móvil desde la App Apple Store o Google Play Store. Se puede encontrar la versión más actualizada del manual de la aplicación en www.doorbird.com/support

Si utiliza WiFi para conectar el dispositivo a su router de Internet, primero vaya a la aplicación DoorBird "  > Configuración de WiFi" y siga las instrucciones.

Si ha terminado la configuración de WiFi o ha conectado el dispositivo al router de Internet mediante un cable de red, vaya a la aplicación DoorBird ,  > Administración" e inicie sesión en el área de administración del videoportero DoorBird (utilizando los datos de autenticación!) con el que desea emparejar el dispositivo (utilizando los datos de autenticación!). Para emparejar el dispositivo, vaya a „Periféricos >  > Añadir".

Si tiene problemas para añadir el dispositivo a la aplicación, compruebe si el dispositivo está en línea (www.doorbird.com/checkonline). Si el dispositivo no está conectado, compruebe de nuevo la conexión WiFi o del cable de red. El dispositivo está diseñado para ser instalado en casas unifamiliares, oficinas y viviendas residenciales de varios pisos. El usuario final puede configurar el volumen del timbre, el tono de llamada, etc., mediante la pantalla táctil del dispositivo. Todas las demás opciones de configuración, como la estación meteorológica, las credenciales de usuario, el modo parental (configuración de PIN), etc., están disponibles por razones de seguridad, protegidas con credenciales de administrador a través de la aplicación DoorBird, para evitar que los residentes configuren erróneamente el dispositivo de forma accidental o intencionada.

GUÍA PARA USUARIOS FINALES



Si usted es un instalador o un administrador de propiedades, una "guía del usuario final" está disponible en la página internet que figura a continuación y puede ser remitida al residente o residentes: www.doorbird.com/downloads/end_user_guide_a1101_es.pdf

LED DE DIAGNÓSTICO

Puede ver si el dispositivo está alimentado comprobando los LED de diagnóstico, que se encienden inmediatamente después de conectar la alimentación.

SONIDOS DE DIAGNÓSTICO

Cuando el dispositivo ha sido conectado a la fuente de alimentación / red / internet y después de aproximadamente un minuto, el dispositivo emite cortos sonidos de control.



GUÍA DE SOLUCIÓN DE PROBLEMAS

El dispositivo no se enciende

Si el dispositivo va a ser alimentado por un adaptador de corriente, conéctelo en un enchufe de pared. Si el adaptador de corriente ya estaba conectado en un enchufe de pared, compruebe si los cables y los alambres están correctamente conectados al módulo de terminales de tornillos. En la mayoría de los casos, retirar el cable y los alambres del módulo de terminales de tornillos y volver a conectarlos ayuda (contacto flojo). Si está alimentando más de un dispositivo simultáneamente con un adaptador de corriente, compruebe si ese adaptador es capaz de suministrar suficiente energía en toda la longitud del cable.

Si el dispositivo se va a alimentar a través de PoE, encienda el conmutador PoE/injector PoE que está conectado al dispositivo. Si el conmutador PoE/injector PoE ya estaba encendido, compruebe si los cables y los alambres están correctamente conectados al módulo de terminales de tornillos. En la mayoría de los casos, retirar el cable y los alambres del módulo de terminales de tornillos y volver a conectarlos ayuda (contacto flojo). Si el problema persiste, compruebe si su conmutador PoE / injector PoE es compatible con el estándar PoE IEEE 802.3af Modo A, véase también www.doorbird.com/poe

Si el dispositivo debe ser alimentado por una fuente de alimentación de carril DIN, encienda la fuente de alimentación de carril DIN. Si la fuente de alimentación de carril DIN ya estaba encendida, compruebe si los cables y los alambres están correctamente conectados al módulo de terminales de tornillos. En la mayoría de los casos, retirar el cable y los alambres del módulo de terminales de tornillos y volver a conectarlos ayuda (contacto flojo). Si está alimentando más de un dispositivo simultáneamente con una fuente de alimentación de carril DIN, compruebe si la fuente de alimentación de carril DIN es capaz de suministrar suficiente energía en toda la longitud del cable.

El dispositivo no se conecta a la red a través de WiFi (sonido de diagnóstico „No Network“)

En la mayoría de los casos, su señal de WiFi es débil. Por favor, vuelva a realizar la configuración de WiFi con la aplicación DoorBird.

Puede aumentar la señal de WiFi utilizando los llamados „repetidores de WiFi“, que pueden aumentar su señal de WiFi. Debe instalar dicho

repetidor de WiFi cerca del lugar de montaje del dispositivo, normalmente dentro de su casa y cerca del dispositivo.

Si el problema persiste, compruebe si su router WiFi / punto de acceso WiFi no bloquea el dispositivo, por ejemplo, a través de un filtro de direcciones MAC.

Si el problema persiste, compruebe si su router WiFi / punto de acceso WiFi tiene el DHCP activado y puede asignar una dirección IP al dispositivo.

El dispositivo no se conecta a la red a través del cable de red (sonido de diagnóstico „No Network“)

En la mayoría de los casos, retirar el cable y los alambres del módulo de terminales de tornillos y volver a conectarlos ayuda (contacto flojo).

Si el problema persiste, compruebe si el cable de red está correctamente conectado a su router / conmutador y si el cable de red no está roto.

Si el problema persiste, compruebe si su router tiene el DHCP activado y puede asignar una dirección IP al dispositivo.

El dispositivo no se conecta a Internet (sonido de diagnóstico „No Internet“)

En la mayoría de los casos, su Internet se ha caído o su router bloquea el acceso a Internet para el dispositivo. Por favor, consulte www.doorbird.com/downloads/ports.pdf

ESPECIFICACIONES TÉCNICAS

INFORMACIÓN GENERAL

Tipo de montaje	Montaje en superficie, soporte de mesa A8003 disponible por separado
Alimentación eléctrica	15 - 48 V DC (max. 15 W) o Alimentación a través de Ethernet (PoE 802.3af Modo A)
Conexiones	<ul style="list-style-type: none"> • LAN/PoE (T+, T-, R+, R-) • Entrada digital #1 (0 V, 0 A (NO)), p.ej. para un botón de llamada de piso • Entrada digital #2 (0 V, 0 A (NO)), p.ej. para un segundo botón de llamada de piso • Relé de enclavamiento biestable n.º 1, máx. 24 V DC / AC, 1 A, p. ej. para abrepuertas eléctricos • Relé de enclavamiento biestable n.º 2, máx. 24 V DC / AC, 1 A, p. ej. para abrepuertas eléctricos • Relé de enclavamiento biestable n.º 3, máx. 24 V DC / AC, 1 A, p. ej. para abrepuertas eléctricos • 15 - 48 V DC input (+, -), max. 15 W
Consumo de energía	5 W
Homologaciones	CE, FCC, IC, RoHS, IP50
Dimensiones	179,5 x 115 x 25 mm (H x L x P) 7.07 x 4.53 x 0.98 in (H x L x P)
Condiciones de servicio	0°C hasta +55°C / 32°F hasta 131°F Humedad relativa del aire de 0% a 85% (no se condensa)
Alcance de entrega	<ul style="list-style-type: none"> 1 x Monitor interior IP 1 x Soporte de montaje 1 x Fuente de alimentación (110 - 240 V AC de 15 V DC) con 4 adaptadores para diferentes países 1 x Manual de instalación 1 x Guía rápida con pasaporte digital 1 x Piezas pequeñas
Garantía	Ver www.doorbird.com/warranty

REQUISITOS ACTUALES DEL SISTEMA

	Dispositivo final móvil: versión iOS más reciente en iPhone/iPad, versión Android más reciente en smartphone/tablet
Requisitos del sistema	<p>Internet: conexión a internet por red telefónica banda ancha de alta velocidad fija, DSL, cable o fibra óptica, sin servidores Socks ni Proxy</p> <p>Red: Red Ethernet, con DHCP</p>
Videoporteros soportados	Cualquier videoportero IP DoorBird
PANTALLA	
Dimensiones	Pantalla LCD de color natural de 4"
Táctil	Sí, capacitivo
Resolución	800 x 480 px
IPS	Sí
AUDIO	
Componentes de altavoz y micrófono	disminución de ruido y eco (AEC, ANR)
Transmisión de audio	Bidireccional
RED	
Ethernet	PoE 802.3af Modo A
WiFi	802.11 b/g/n 2.4 GHz
MÓDULOS DE RADIO INTEGRADOS	
WiFi	802.11 b/g/n 2.4 GHz
ACCESORIOS ADICIONALES	
Disponible por separado	Ver www.doorbird.com/buy
Salvo errores y omisiones.	

NOTAS LEGALES

Observaciones generales

1. DoorBird es una marca registrada de Bird Home Automation GmbH.
2. Apple, the Apple logo, Mac, Mac OS, Macintosh, iPad, Multi-Touch, iOS, iPhone and iPod touch son marcas registradas de Apple Inc.
3. Google, Android y Google Play son marcas comerciales de Google, Inc.
4. La marca denominativa y los logotipos Bluetooth® son marcas registradas de Bluetooth SIG, Inc.
5. Todos los demás nombres de empresas y productos pueden ser marcas comerciales de las respectivas empresas con que están asociados.
6. Nos reservamos el derecho de hacer cambios en nuestros productos en interés del avance técnico. Los productos mostrados también pueden tener un aspecto diferente a los productos suministrados en base a mejoras continuas.
7. La reproducción o el uso de textos, ilustraciones y fotos de este manual de instrucciones en cualquier medio - aunque sólo sea en forma de extractos - sólo se permite con nuestro consentimiento expreso y por escrito.
8. El diseño de este manual está sujeto a la protección del copyright. No asumimos ninguna responsabilidad por errores o contenidos erróneos o errores de impresión (incluso en el caso de especificaciones técnicas o en gráficos y bocetos técnicos).
9. Nuestros productos cumplen con todas las directrices técnicas, normativas eléctricas y de telecomunicaciones aplicables en Alemania, la UE y los Estados Unidos..
10. Nuestros productos y también los componentes que contienen (circuitos integrados, software, etc.) sólo pueden utilizarse para fines civiles y no militares.

Privacidad y seguridad de los datos

1. Para máxima seguridad, el dispositivo utiliza las mismas tecnologías de cifrado que se utilizan en línea. banca. Para su seguridad, tampoco se utiliza ningún reenvío de puertos o DynDNS.
2. La ubicación del centro de datos para el acceso remoto a través de Internet por medio de una aplicación es obligatoria en la UE si la dirección IP de Internet determinada del dispositivo se encuentra en la UE. El centro de datos funciona de acuerdo con las normas de seguridad más estrictas.
3. El vídeo, el audio y cualquier otro método de vigilancia pueden ser regulados por leyes que varían de un país a otro. Compruebe las leyes de su región local antes de instalar y utilizar este dispositivo con fines de vigilancia. Si el dispositivo es una puerta, estación interior o cámara fotográfica:
 - En muchos países la señal de vídeo sólo puede ser transmitida una vez que el visitante ha tocado la campana (privacidad de los datos, configurable en la aplicación)
 - Realice el montaje de tal manera que el alcance de detección de la cámara limite el alcance de la cámara exclusivamente a la zona de entrada inmediata.
 - El dispositivo puede venir con un historial de visitas y sensor de movimiento. Puede activar/desactivar esta función si es necesario.

En caso necesario, indíquese la presencia del dispositivo en un lugar adecuado y de forma adecuada.

Observe las disposiciones legales específicas de cada país sobre el uso de componentes de vigilancia y cámaras de vigilancia aplicables en el lugar de instalación.

Por favor, verifique que el propietario y la comunidad de viviendas estén de acuerdo de instalar y usar este producto. Bird

Home Automation GmbH no se hace responsable por cualquier uso inapropiado a este producto, incluyendo la apertura no autorizada de una puerta.

Las actualizaciones del software o del sistema operativo (las llamadas „actualizaciones de firmware“) normalmente se instalan automáticamente en los productos de Bird Home Automation GmbH a través de Internet, si es técnicamente posible. Las actualizaciones automáticas de firmware mantienen actualizado el software de los productos para que siempre funcionen de forma fiable, segura y eficiente. Mediante un desarrollo continuo, las funciones pueden añadirse, ampliarse o modificarse ligeramente. Normalmente, sólo se producirán cambios o limitaciones importantes en las funciones existentes si Bird Home Automation GmbH lo considera necesario (por ejemplo, por razones de protección de datos, seguridad, estabilidad de datos o para mantenerlos actualizados). Cuando se dispone de una actualización del firmware, los servidores de Bird Home Automation GmbH normalmente lo distribuyen automáticamente a todos los productos compatibles conectados a Internet o a los servidores de Bird Home Automation GmbH. Este proceso es gradual y puede durar varias semanas. Tan pronto como un producto recibe una actualización de firmware, se instala y se reinicia el sistema. Las actualizaciones del firmware instalado no se pueden desinstalar. Dado que los productos y el software de Bird Home Automation GmbH no son explícitamente productos específicos del cliente, un cliente no puede negar una actualización automática si el producto está conectado a Internet o al servidor de Bird Home Automation GmbH.

Editoriales

Bird Home Automation GmbH
Umlandstraße 165
10719 Berlin
Alemania

Web: www.doorbird.com
Email: hello@doorbird.com

Es posible que estas instrucciones contengan errores tipográficos o problemas de impresión. No obstante, el contenido de estas instrucciones se comprueba de manera periódica y las correcciones se implementan en la siguiente edición. No asumimos ninguna responsabilidad por fallos de carácter técnico o tipográfico y sus consecuencias.

EU DECLARATION OF CONFORMITY (DoC)

EU KONFORMITÄTSERKLÄRUNG

Manufacturer:
Hersteller:

Bird Home Automation GmbH
Uhlandstraße 165
10719 Berlin
Germany

Brand:
Marke:

DoorBird

Product:
Produkt:

IP Video Indoor Station
IP Video Innenstation

Type number:
Typnummer:

A1101

Intended purpose:
Verwendungszweck:

Indoor Station controlled via IP
Über IP angebundene Innenstation

We, Bird Home Automation GmbH, declare under our sole responsibility that the above referenced product complies with the following:

Wir, die Bird Home Automation GmbH, erklären unter unserer alleinigen Verantwortung, dass das oben genannte Produkt die folgenden Anforderungen erfüllt:

Directive:
Richtlinie:

2014/53/EU Radio Equipment Directive (RED)
2011/65/EC RoHS 2 Directive

Health & Safety (Art. 3.1.a):
Gesundheits- Sicherheitsanforderungen (Art. 3.1.a):

EN 62479:2010
EN 60950-1:2006 +A11:2009 +A1:2010 +A12:2011
+A2:2013

EMC requirements (Art. 3.1.b):
EMV Immunitätsanforderungen (Art. 3.1.b):

EN 301 489-1 V2.1.1, EN 301 489-17 V3.1.1, EN
50130-4:2011, EN 61000-6-3:2007+A1:2011

ERM spectrum (Art. 3.2):
ERM Spektrum (Art. 3.2):

EN 300 328 V2.1.1
Frequency: 2.4 GHz



The CE symbol confirms that this product conforms with the above mentioned norms and regulations.

Das CE-Zeichen bestätigt, dass dieses Produkt den oben genannten Normen und Vorschriften entspricht.

Conformity was assessed with the aid of the accessories/components that were included with delivery and described in the manual, including the current software officially approved for release. If other accessories/components are used, or current operating software not officially approved for release by Bird Home Automation GmbH, conformity with the above mentioned directives cannot be guaranteed.

Die Konformität wurde mit Hilfe des mitgelieferten und im Handbuch beschriebenen Zubehörs/Komponenten, einschließlich der aktuellen, offiziell zur Freigabe bereitgestellten Software, beurteilt. Bei Verwendung von anderem Zubehör/Komponenten oder aktueller Software, die nicht von der Bird Home Automation GmbH offiziell freigegeben wurde, kann die Konformität mit den oben genannten Richtlinien nicht garantiert werden.

This declaration is submitted by:

Diese Erklärung wird verantwortlich abgegeben durch:

Berlin, May 30th 2019
Berlin, 30. Mai 2019

Sascha Keller
CEO
Geschäftsführer

A handwritten signature in black ink, appearing to read 'S. Keller', written over a light blue horizontal line.

